

idOil[®]-30

idOil[®]-30 3G

Urządzenie alarmowe separatora oleju



Spis treści

1	Ogólne informacje o instrukcji	4
1.1	Oznaczenia i symbole	4
1.2	Zgodność produktu	4
1.3	Ograniczenie odpowiedzialności	4
2	Bezpieczeństwo i środowisko	5
2.1	Ogólne instrukcje bezpieczeństwa	5
2.2	Przeznaczenie	5
2.3	Transport i przechowywanie	5
2.4	Montaż i przekazanie do eksploatacji	6
2.5	Naprawa	6
2.6	Wycofanie z eksploatacji i utylizacja	6
3	Opis produktu	7
3.1	Działanie urządzenia	7
3.2	Produkty	8
3.3	Wymiary	9
3.3.1	Wymiary jednostki sterującej idOil	9
3.3.2	Wymiary czujnika wysokiego poziomu cieczy idOil-LIQ	9
3.3.3	Wymiary czujnika oleju idOil-OIL / idOil-OIL-S	10
3.3.4	Wymiary czujnika szlamu idOil-SLU	10
4	Montaż	11
4.1	Montaż jednostki sterującej	11
4.2	Montaż czujnika	11
4.2.1	Montaż czujnika wysokiego poziomu cieczy idOil-LIQ	12
4.2.2	Montaż czujnika idOil-OIL / idOil-OIL-S	12
4.2.3	Montaż czujnika szlamu idOil-SLU	13
5	Połączenia	14
5.1	Schematy połączeń	14
5.1.1	Podłączanie za pomocą jednoczujnikowego złącza kablowego	14
5.1.2	Podłączanie za pomocą dwuczujnikowego złącza kablowego	15
5.1.3	Podłączanie za pomocą trójczujnikowego złącza kablowego	15
5.2	Objaśnienie schematów połączeń:	16
6	Przekazanie do eksploatacji	17
6.1	Uruchomienie proste	17
6.2	Ustawienia fabryczne jednostki sterującej idOil	19
6.3	Uruchomienie z wykorzystaniem przeglądarkowego interfejsu użytkownika	20
6.3.1	Nawiązywanie połączenia WLAN	20
6.3.2	Ustawienia systemowe	21
6.3.3	Nazwy i identyfikacja czujników	22
7	Obsługa	25
7.1	Wyświetlacz lokalny i alarmy	25
7.2	Kasowanie alarmu	26
7.3	Korzystanie z interfejsu w przeglądarce	26

7.3.1 Ekran główny	27
7.3.2 Lista menu	28
7.3.2.1 Dziennik alarmów	29
7.3.2.2 Przegląd	30
7.3.2.3 Dziennik serwisowy	31
7.3.2.4 Język	32
7.3.2.5 Data i godzina	33
7.3.3 Menu ustawień	33
7.3.3.1 Dane klienta	34
7.3.3.2 Ustawienia serwisowe	35
7.3.3.3 Ustawienia alarmów	36
7.3.3.4 Ustawienia przekaźnika	37
7.3.3.5 Aktualizacja oprogramowania	38
7.3.3.6 Przywracanie ustawień fabrycznych	39
7.3.3.7 Ustawienia WLAN	40
7.3.3.8 Ustawienia 3G (tylko model idOil-30 3G, opcja)	41
8 Konserwacja	43
8.1 Test działania	43
8.1.1 Funkcja testowania	43
8.1.2 Test działania z użyciem czujników	44
8.2 Działania konserwacyjne	44
8.3 Rozwiązywanie problemów	44
9 Specyfikacja techniczna	46
9.1 Specyfikacja techniczna jednostki sterującej idOil	46
9.2 Specyfikacja techniczna czujnika wysokiego poziomu cieczy idOil-LIQ	47
9.3 Specyfikacja techniczna czujnika oleju idOil-OIL / idOil-OIL-S	48
9.4 Specyfikacja techniczna czujnika szlamu idOil-SLU	48
10 Załączniki	50
10.1 ZAŁĄCZNIK A – schemat systemu	50
10.2 ZAŁĄCZNIK B Deklaracja zgodności UE	53

1 Ogólne informacje o instrukcji

Niniejsza instrukcja jest integralną częścią produktu.

- Zapoznać się z instrukcją przed przystąpieniem do korzystania z produktu.
- Zachować instrukcję do wglądu na cały czas eksploatacji produktu.
- Przekazać instrukcję następnemu właścicielowi lub użytkownikowi produktu.
- Wszelkie błędy i niezgodności związane z niniejszą instrukcją zgłaszać przed przekazaniem produktu do eksploatacji.

1.1 Oznaczenia i symbole

Oznaczenia i symbole związane z bezpieczeństwem



Ten symbol oznacza potencjalne zagrożenie. Niezastosowanie się do instrukcji bezpieczeństwa oznaczonych tym symbolem może prowadzić do odniesienia obrażeń lub śmierci.



Ten symbol oznacza możliwość wystąpienia awarii lub zagrożenia. Niezastosowanie się do instrukcji bezpieczeństwa oznaczonych tym symbolem może prowadzić do odniesienia obrażeń lub uszkodzenia urządzenia.



Ten symbol oznacza potencjalną awarię. Niezastosowanie się do instrukcji bezpieczeństwa oznaczonych tym symbolem może prowadzić do uszkodzenia urządzenia lub systemu bądź nieprawidłowego działania.



Ten symbol oznacza konieczność zachowania szczególnej ostrożności podczas montażu i eksploatacji urządzenia w atmosferze potencjalnie wybuchowej.

Informacyjne oznaczenia i symbole



Tym symbolem wyróżnione są ważne informacje.



Tym symbolem oznaczone są działania, jakie powinien wykonać użytkownik.

1.2 Zgodność produktu

Deklaracja zgodności UE i specyfikacja techniczna produktu stanowią integralną część niniejszego dokumentu.

Wszystkie nasze produkty są projektowane i wytwarzane zgodnie z obowiązującymi europejskimi normami, rozporządzeniami i regulacjami.

Labkotec Oy stosuje system zarządzania jakością zgodny z normą ISO 9001 i system zarządzania środowiskiem zgodny z normą ISO 14001.

1.3 Ograniczenie odpowiedzialności

Ze względu na ciągłe dążenie do rozwoju swoich produktów producent zastrzega sobie prawo do wprowadzania zmian w niniejszej instrukcji obsługi.

Producent nie ponosi żadnej odpowiedzialności za jakiegokolwiek szkody pośrednie bądź bezpośrednie wynikające z niedostosowania się do niniejszej instrukcji obsługi lub zapisów odpowiednich dyrektyw, norm, przepisów prawnych i regulacji dotyczących miejsca montażu.

Prawa autorskie do niniejszej instrukcji należą do Labkotec Oy.

2 Bezpieczeństwo i środowisko

2.1 Ogólne instrukcje bezpieczeństwa

Odpowiedzialność za planowanie, montaż, przekazanie do eksploatacji, eksploatację, konserwację i demontaż ponosi właściciel instalacji.

Montaż i przekazanie do eksploatacji mogą być przeprowadzane wyłącznie przez przeszkolony personel.

W przypadku użytkowania produktu niezgodnie z przeznaczeniem bezpieczeństwo personelu obsługowego i systemu nie jest gwarantowane.

Stosować się do obowiązujących przepisów i regulacji bądź użytkować produkt zgodnie z jego przeznaczeniem. Urządzenie jest zatwierdzone do użytkowania wyłącznie zgodnie ze swoim przeznaczeniem. Nieprzestrzeganie tych zaleceń może spowodować utratę wszelkich gwarancji i zwalnia producenta z wszelkiej odpowiedzialności.

2.2 Przeznaczenie

System alarmowy idOil jest przeznaczony do monitorowania poziomu cieczy w separatorach oleju i piasku.

System składa się z jednostki sterującej i podłączonych do niej czujników umieszczonych w separatorze oleju lub piasku. Czujniki mogą być montowane w strefie 0 atmosfery potencjalnie wybuchowej, jednostkę sterującą natomiast należy umieścić w obszarze bezpiecznym.

Bardziej szczegółowy opis działania, montażu i eksploatacji urządzenia znajduje się w dalszej części niniejszej instrukcji.

Urządzenie musi być eksploatowane zgodnie z instrukcjami zawartymi w tym dokumencie. Każde inne działanie będzie uznawane jako użytkowanie urządzenia niezgodnie z jego przeznaczeniem. Labkotec nie ponosi żadnej odpowiedzialności za jakiegokolwiek szkody wynikające z użytkowania urządzenia niezgodnie z przeznaczeniem.

2.3 Transport i przechowywanie

Sprawdzić opakowanie i jego zawartość pod kątem możliwych uszkodzeń.

Upewnić się, że dostarczono wszystkie zamówione produkty oraz że są one zgodne z opisem.

Zachować oryginalne opakowanie. Urządzenie należy zawsze przechowywać i transportować w oryginalnym opakowaniu.

Przechowywać w czystym i suchym miejscu. Przestrzegać dopuszczalnych zakresów temperatury przechowywania. Jeśli temperatura przechowywania nie została podana, produkty należy przechowywać w warunkach zgodnych z zakresem temperatur roboczych.

2.4 Montaż i przekazanie do eksploatacji



Urządzenie nie posiada wyłącznika głównego, z tego powodu w przewodach zasilania należy zamontować odłącznik (250 V AC/12 VA) rozdzielający przewody (L1, N), co ułatwi serwisowanie i naprawę urządzenia. Odłącznik ten musi być oznaczony jako odłącznik jednostki sterującej. Odłącznik zewnętrzny musi być zgodny z normą IEC/EN 60947-1 lub IEC/EN 60947-3.

Kabel zasilania 3 x 1,5 – 2,5 mm² (AWG16-AWG13). Bezpiecznik na linii zasilania maks. 16 A.

UL/CSA: Kabel zasilania 3 x 1,5 – 2,1 mm² (AWG16-AWG14). Bezpiecznik na linii zasilania maks. 10 A.

Napięcie zasilania i lokalne tolerancje napięcia zasilania muszą odpowiadać maksymalnej wartości napięcia kabla.



Jeśli szacuje się, że temperatura w miejscu montażu może przekroczyć +40°C, tolerancja temperaturowa kabla zasilania i kabla przekaźnika musi wynosić co najmniej +80°C. W przeciwnym razie można użyć dowolnego kabla zasilania i kabla przekaźnika zgodnych z obowiązującymi przepisami elektrycznymi.



W celu zabezpieczenia obwodu przed przepięciem należy podłączyć przewód uziemiający PE do listwy zaciskowej zasilania (zob. część *Połączenia*).



Temperatura wewnętrzna urządzenia może być o 10°C wyższa od temperatury otoczenia. Należy uwzględnić ten fakt podczas wykonywania połączeń.



Napięcie doprowadzane do styków obu przekaźników musi być tej samej klasy napięciowej (ELV/LV) i nie może przekraczać maksymalnych wartości podanych w specyfikacji technicznej.



Jednostka sterująca idOil nie może być montowana w atmosferze potencjalnie wybuchowej, natomiast podłączony do niej czujnik może być zamontowany w strefie 0, 1 lub 2 atmosfery potencjalnie wybuchowej.

W przypadku montażu w atmosferze potencjalnie wybuchowej należy przestrzegać przepisów krajowych oraz odpowiednich norm IEC/EN 60079-25 Systemy iskrobezpieczne „i” i/lub IEC/EN 60079-14 Atmosfery wybuchowe – projektowanie, dobór i montaż instalacji elektrycznych.



Na wypadek powodowanego przez elektryczność statyczną zagrożenia w środowisku pomiarowym, urządzenie należy podłączyć do uziemienia wyrównawczego zgodnie z wymogami dotyczącymi atmosfery potencjalnie wybuchowej. Uziemienie wyrównawcze realizowane jest poprzez wyrównanie potencjałów wszystkich elementów przewodzących, np. za pomocą puszki połączeniowej. Przewód uziemienia wyrównawczego także musi być uziemiony.



Podczas serwisowania, przeglądów i napraw urządzeń zamontowanych z atmosferze potencjalnie wybuchowej stosować się do instrukcji w zakresie przeglądów i konserwacji urządzeń Ex, zawartych w normach IEC/EN 60079-17 i IEC/EN 60079-19.



Zob. *Specyfikacja techniczna; Współczynniki przyłączeniowe oraz Załącznik, Schemat systemu.*

2.5 Naprawa

Urządzenie nie może być naprawiane ani modyfikowane bez zgody producenta. W razie awarii urządzenie należy dostarczyć do producenta, a w instalacji zamontować urządzenie nowe lub naprawione przez producenta.

2.6 Wycofanie z eksploatacji i utylizacja

Urządzenie należy wycofywać z eksploatacji i utylizować zgodnie z lokalnymi przepisami i rozporządzeniami.

3 Opis produktu

3.1 Działanie urządzenia

idOil® to system alarmowy przeznaczony do monitorowania poziomu cieczy w separatorach oleju i piasku. System składa się z jednostki sterującej idOil i czujników idOil montowanych w separatorze. Kable czujników można przedłużyć, podłączając specjalne złącze kablowe lub skrzynkę połączeniową.

Do jednostki sterującej można podłączyć od jednego do trzech takich samych lub różnych cyfrowych czujników idOil. Czujniki służą do monitorowania:

- Wysokiego poziomu cieczy (czujnik idOil-LIQ)
- Wykrywania warstwy oleju (czujnik oleju idOil-OIL do cieczy wybuchowych klasy IIA i czujnik oleju idOil-OIL-S do cieczy wybuchowych klasy IIB.)
- Wykrywania warstwy szlamu (czujnik idOil-SLU)

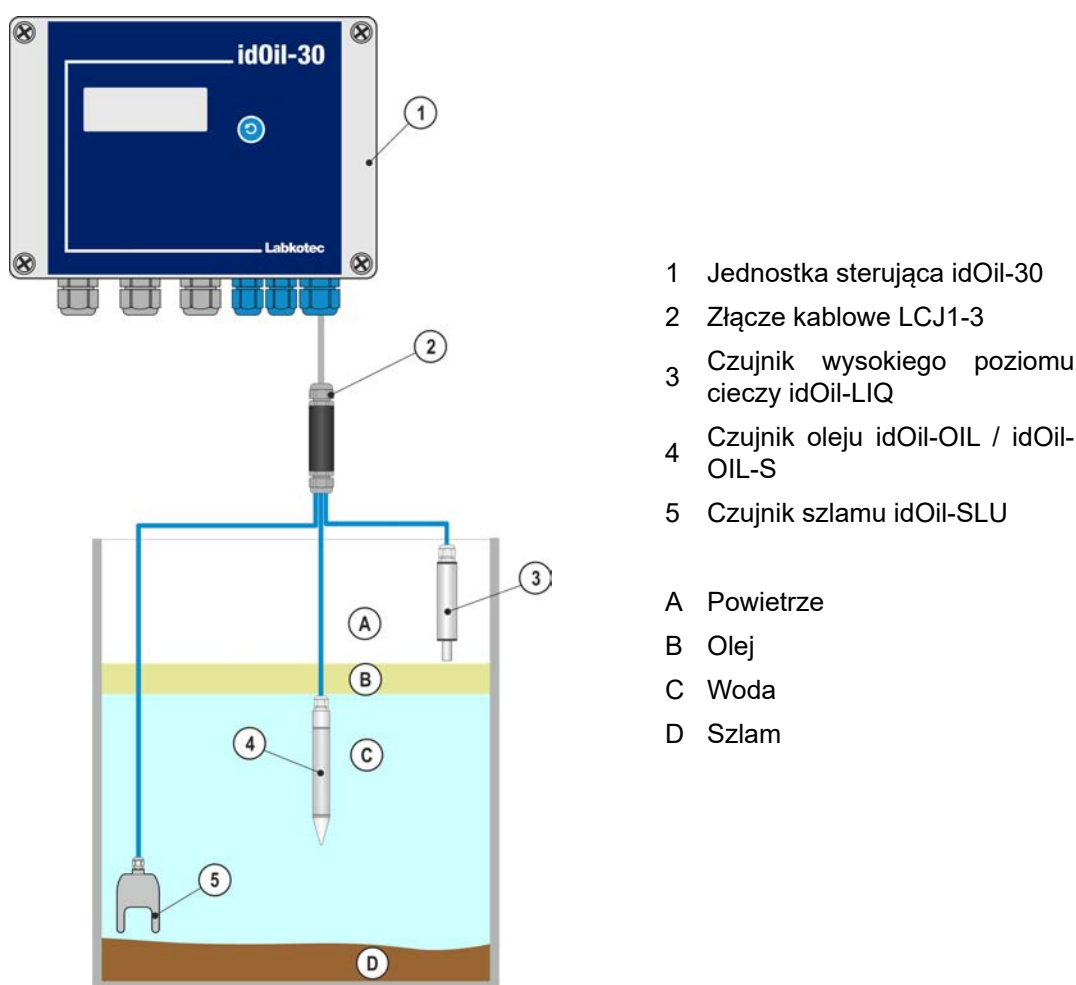

Rysunek 1. Opis systemu; jednostka sterująca idOil, czujniki i kabel przedłużający

Na wyświetlaczu jednostki sterującej wskazywane są stan systemu, alarmy i błędy.

W przypadku alarmu lub awarii aktywowany jest również brzęczyk, a przekaźnik jest przestawiany w położenie alarmowe.

Zastosowane przekaźniki są bezpieczne w razie awarii, co oznacza, że przechodzą w stan alarmu również w przypadku utraty zasilania.

Ustawienia systemu można zmienić z poziomu przeglądarkowego interfejsu użytkownika dostępnego za pośrednictwem sieci WLAN.

System alarmowy idOil może być dostarczony z modemem 3G do transmisji danych i anteną. System alarmowy idOil z modemem 3G (idOil-30 3G) wysyła sygnały alarmowe i pomiary bezpośrednio na telefon użytkownika (wiadomości SMS) lub na serwer LabkoNet[®], z którego dane są następnie rozsyłane do skonfigurowanych podmiotów trzecich. Ustawienia można zmienić z poziomu telefonu lub przeglądarkowego interfejsu użytkownika urządzenia. Polecenia SMS dla modemu 3G opisano w dokumencie DOC001696.

Więcej szczegółowych informacji na temat działania urządzenia znajduje się w części *Obsługa*.

3.2 Produkty

Jednostka sterująca:

Typ	Opis
idOil-30	Jednostka sterująca, 100 – 240 V AC
idOil-30 3G	Jednostka sterująca, 100 – 240 V AC z modemem 3G

Czujniki:

Typ	Opis
idOil-LIQ	Czujnik wysokiego poziomu cieczy wykrywający nadmierne podniesienie poziomu cieczy
idOil-OIL / idOil-OIL-S	Czujnik oleju wykrywający grubość warstwy oleju
idOil-SLU	Czujnik osadu wykrywający grubość warstwy osadu

Akcesoria:

Typ	Opis
LCJ1-1	Złącze kablowe dla jednego czujnika
LCJ1-2	Złącze kablowe dla dwóch czujników
LCJ1-3	Złącze kablowe dla trzech czujników
LMS-SAS2	Zestaw montażowy do jednostki sterującej
LMS-SAS5	Zestaw montażowy do czujników

3.3 Wymiary

3.3.1 Wymiary jednostki sterującej idOil

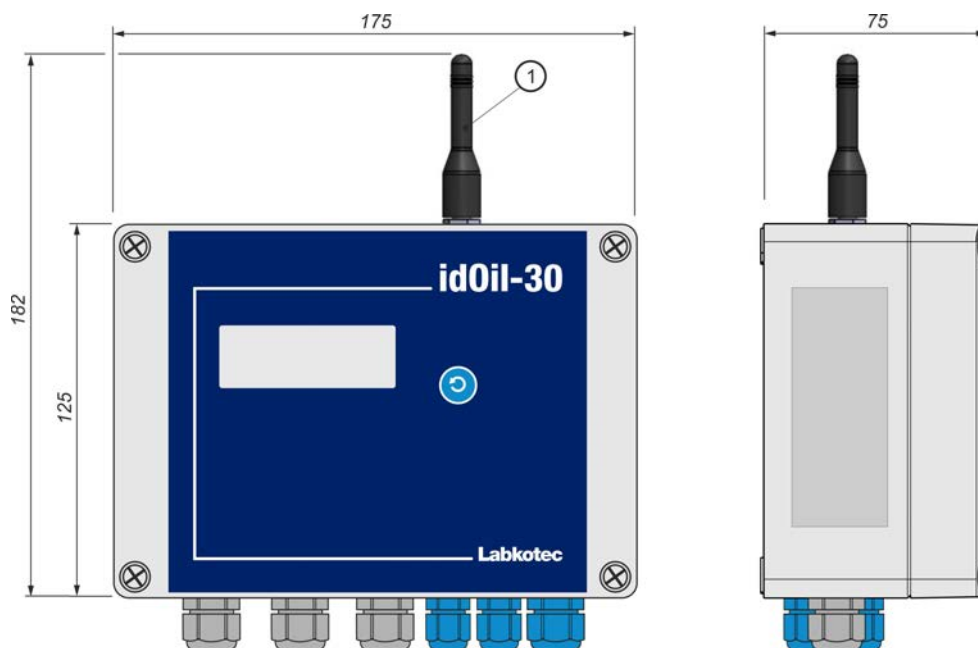

1. Model idOil-30 3G z anteną (opcja)

Rysunek 2. Wymiary jednostki sterującej idOil (mm)

3.3.2 Wymiary czujnika wysokiego poziomu cieczy idOil-LIQ

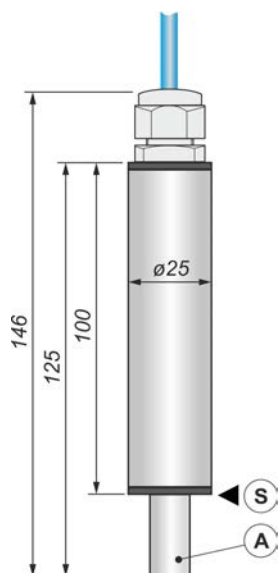

- A Sonda czujnika
- S Punkt aktywacji alarmu

Rysunek 3. Czujnik wysokiego poziomu cieczy idOil-LIQ – konstrukcja i wymiary (mm)

3.3.3 Wymiary czujnika oleju idOil-OIL / idOil-OIL-S

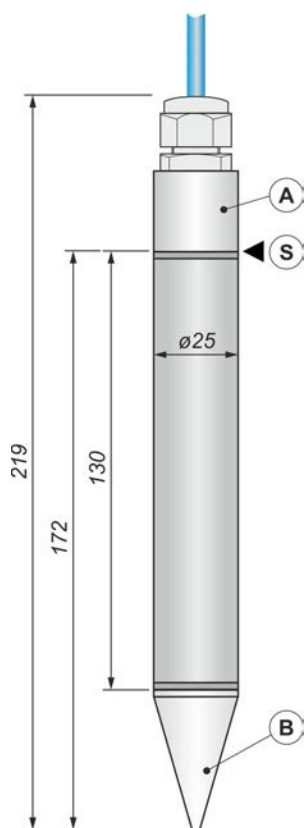

- A Elektroda pomiarowa
- B Elektroda porównawcza
- S Punkt aktywacji alarmu

Rysunek 4. Czujnik oleju idOil-OIL – konstrukcja i wymiary (mm)

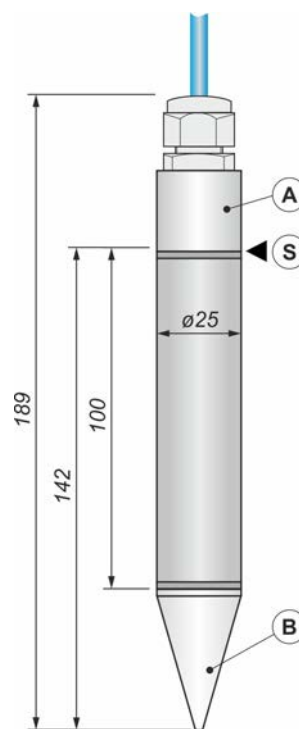

- A Elektroda pomiarowa
- B Elektroda porównawcza
- S Punkt aktywacji alarmu

Rysunek 5. Czujnik oleju idOil-OIL-S – konstrukcja i wymiary (mm)

3.3.4 Wymiary czujnika szlamu idOil-SLU

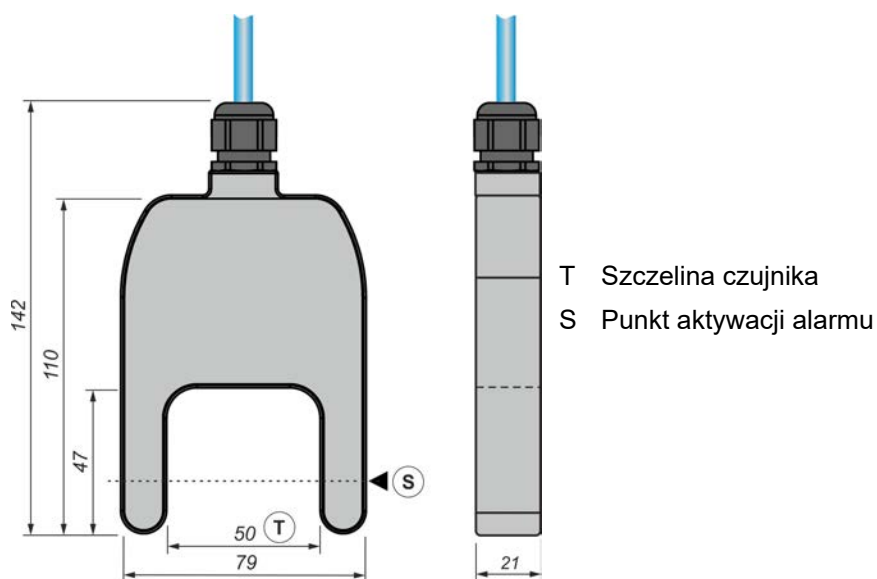

Rysunek 6. Czujnik szlamu idOil-SLU – konstrukcja i wymiary (mm)

4 Montaż

4.1 Montaż jednostki sterującej

Jednostka sterująca idOil jest przeznaczona do montażu na ścianie. Otwory montażowe znajdują się w spodniej części obudowy, pod otworami montażowymi pokrywy.

Pokrywa obudowy musi być zamocowana tak, aby jej krawędzie dotykały spodniej części obudowy. To zapewnia prawidłowe działanie przycisków resetowania i testowania oraz szczelność obudowy.



Jednostkę sterującą należy zamontować w obszarze bezpiecznym (niezagrożonym wybuchem).



Zapoznać się z częścią *Ogólne instrukcje bezpieczeństwa* przed przystąpieniem do montażu.

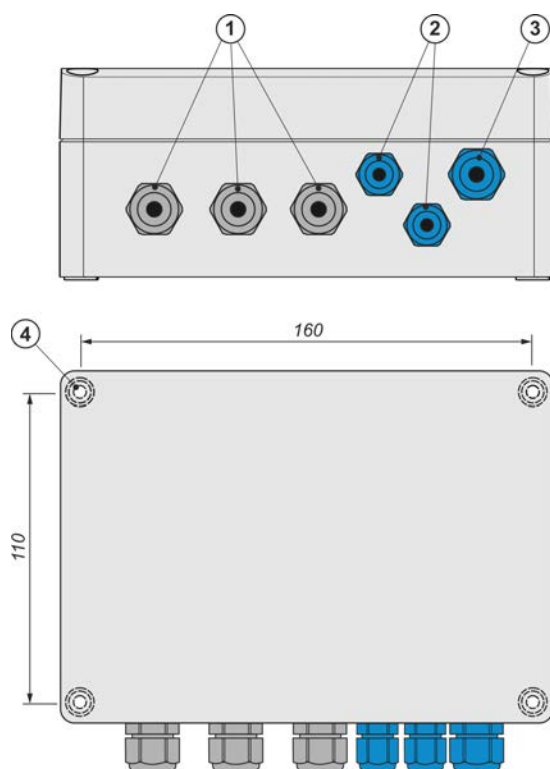

- 1 Dławiki kablowe M16, szare, 3 szt.
 - 2 Dławiki kablowe M12, niebieskie, 2 szt.
 - 3 Dławiki kablowe M16, niebieskie, 1 szt.
 - 4 Otwory montażowe $\varnothing 4,5$ mm, 4 szt.
- Wymiary montażowe 160 x 110 mm

Rysunek 7. Montaż jednostki sterującej idOil

4.2 Montaż czujnika



Czujniki idOil można montować w strefie 0 atmosfery potencjalnie wybuchowej. Nie usuwać oznaczenia czujnika z kabli ani jego obudowy.



Zapoznać się z częścią *Ogólne instrukcje bezpieczeństwa* przed przystąpieniem do montażu.



Sprawdzić w instrukcji separatora właściwą głębokość montażu czujnika.

Przykładowo czujnik można podwiesić za kabel (zob. następny rysunek). Wewnątrz studzienki inspekcyjnej pozostawić zwinięty kabel czujnika lub kabel przedłużający o długości umożliwiającej swobodne wyjęcie czujnika w celu dokonania przeglądu lub czyszczenia.

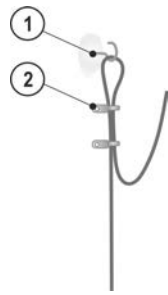

Rysunek 8. Przykład podwieszania czujnika

- 1 Haczyk do podwieszania
- 2 Opaska kablowa



Rysunek 9. Zestaw akcesoriów montażowych czujnika LMS-SAS5

4.2.1 Montaż czujnika wysokiego poziomu cieczy idOil-LIQ

Czujnik zwykle jest zawieszony w powietrzu i generuje alarm w chwili zanurzenia w cieczy. Czujnik należy zamocować na odpowiedniej wysokości nad standardowym poziomem cieczy (L), tak aby alarm przepełnienia był generowany po osiągnięciu przez ciecz poziomu sondy.

Przepełnienie może wystąpić w następujących przypadkach:

- zanieczyszczony filtr,
- zablokowanie się automatycznego układu zamykającego,
- zatkanie się rury odpływowej.

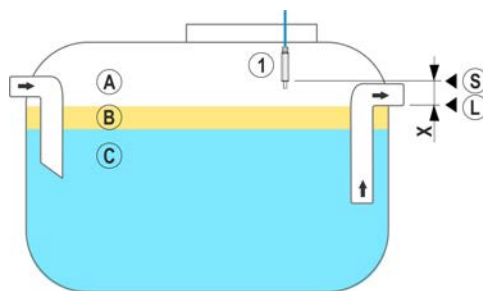

- 1 Czujnik wysokiego poziomu cieczy idOil-LIQ

- A Powietrze
- B Olej
- C Woda

- L Standardowy poziom cieczy
- S Punkt aktywacji czujnika
- X Poziom alarmowy cieczy (maksymalny poziom)

Rysunek 10. Montaż czujnika krańcowego wysokiego poziomu cieczy idOil-LIQ

4.2.2 Montaż czujnika idOil-OIL / idOil-OIL-S

Kiedy powierzchnia cieczy w separatorze znajduje się na standardowym poziomie (L), czujnik musi być zanurzony na określonej głębokości.

Dokładna głębokość montażu zależy od:

- typu separatora,
- kształtu separatora,
- objętości i wysokości komory na olej w separatorze.

Czujnik musi być zawsze zanurzony w cieczy. Alarm jest generowany, kiedy dolna powierzchnia warstwy oleju osiągnie punkt aktywacji alarmu (S), tzn. kiedy sonda czujnika zostanie zakryta olejem.

- i** Czujnik aktywuje alarm w chwili kontaktu z powietrzem. Z tego powodu po opróżnieniu separator należy zawsze napęlnić wodą.

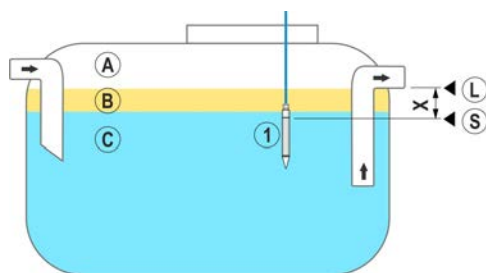

1 Czujnik oleju idOil-OIL / idOil-OIL-S

A Powietrze

B Olej

C Woda

L Standardowy poziom cieczy

S Punkt aktywacji alarmu

X Maksymalna dopuszczalna grubość warstwy oleju

Rysunek 11. Montaż czujnika idOil-OIL / idOil-OIL-S

4.2.3 Montaż czujnika szlamu idOil-SLU

Czujnik generuje alarm przekroczenia poziomu szlamu, piasku lub innych cząstek stałych zgromadzonych na dnie separatora.

Dokładna głębokość montażu czujnika zależy od:

- typu separatora,
- kształtu separatora,
- maksymalnej dopuszczalnej grubości warstwy szlamu.

Czujnik musi być zawsze zanurzony w cieczy. Alarm jest generowany, kiedy warstwa szlamu sięgnie punktu aktywacji alarmu (S) znajdującego się wewnątrz szczeliny czujnika (T).

- i** Czujnik aktywuje alarm w chwili kontaktu z powietrzem. Z tego powodu po opróżnieniu separator należy zawsze napęlnić wodą.

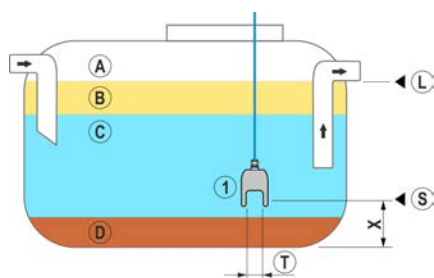

1 Czujnik szlamu idOil-SLU

A Powietrze

B Olej

C Woda

D Szlam

L Standardowy poziom cieczy



S Punkt aktywacji alarmu

X Maksymalna dopuszczalna wysokość warstwy szlamu

T Szczelina czujnika

Rysunek 12. Montaż czujnika szlamu idOil-SLU

5 Połączenia

-  Zapoznać się z częścią *Ogólne instrukcje bezpieczeństwa* przed przystąpieniem do montażu.
-  Przed przystąpieniem do wykonywania połączeń upewnić się, że urządzenie jest odłączone od zasilania.
-  Legenda schematów połączeń znajduje się za schematami.

5.1 Schematy połączeń

5.1.1 Podłączenie za pomocą jednoczujnikowego złącza kablowego

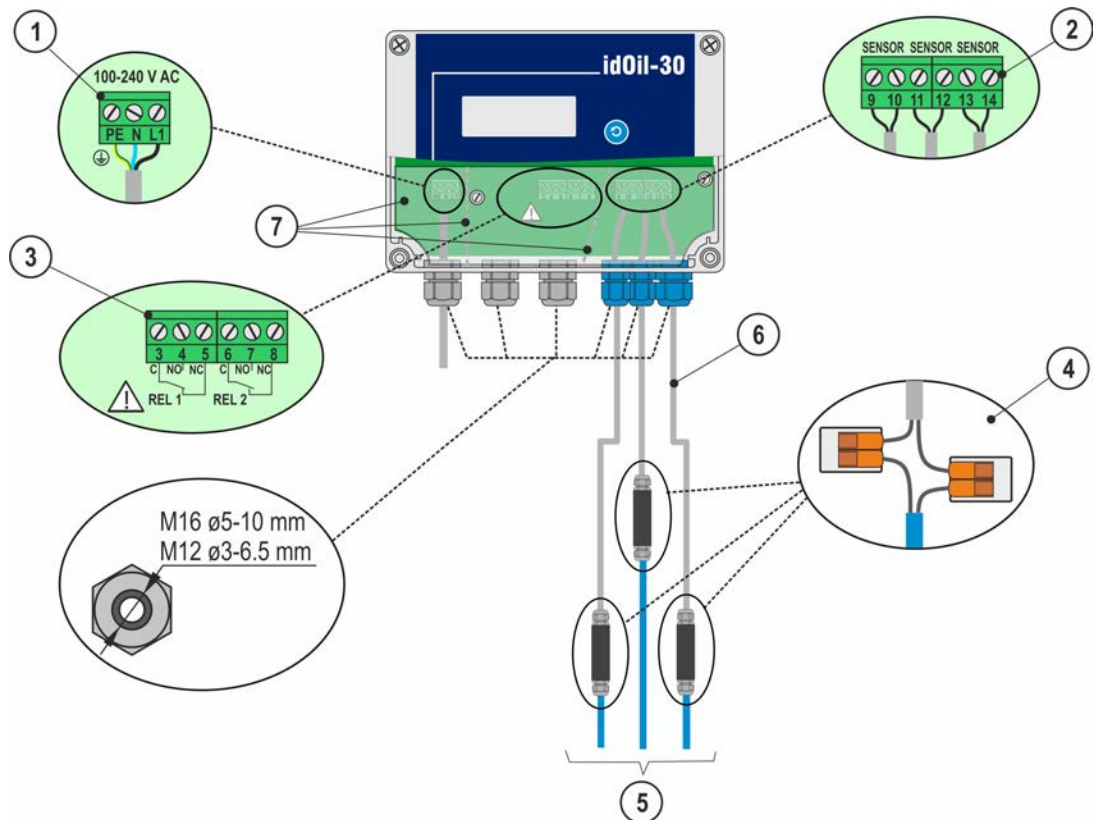

Rysunek 13. Podłączenie za pomocą jednoczujnikowego złącza kablowego

5.1.2 Podłączenie za pomocą dwuczynnikowego złącza kablowego

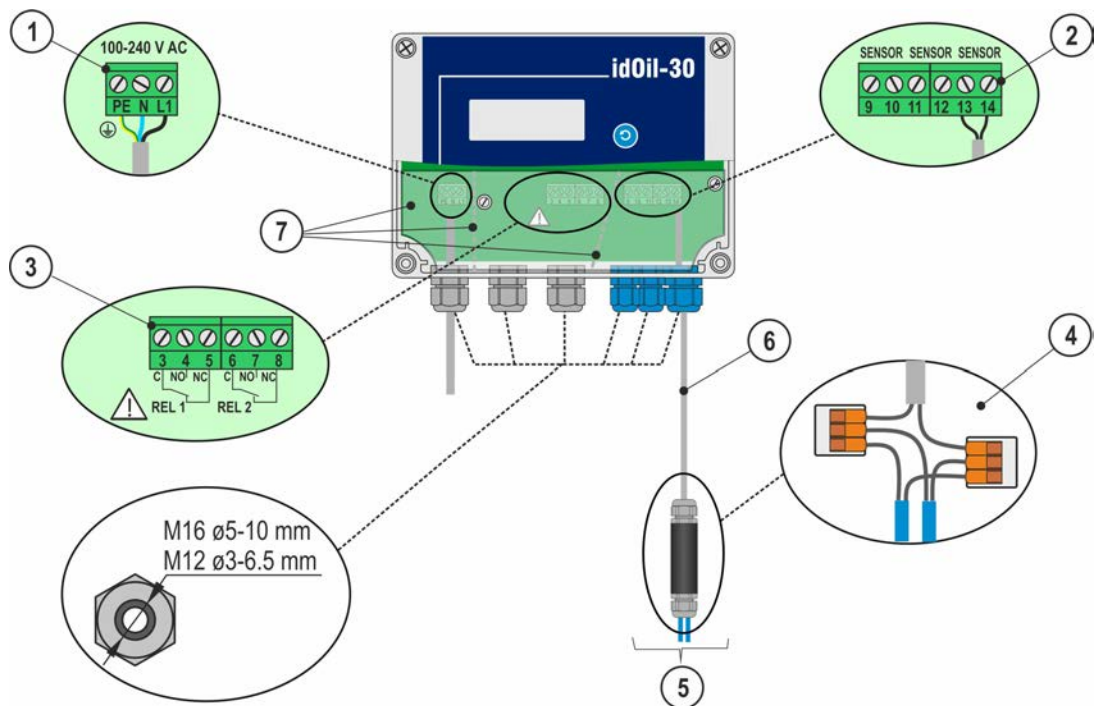

Rysunek 14. Podłączenie za pomocą dwuczynnikowego złącza kablowego

5.1.3 Podłączenie za pomocą trójczynnikowego złącza kablowego

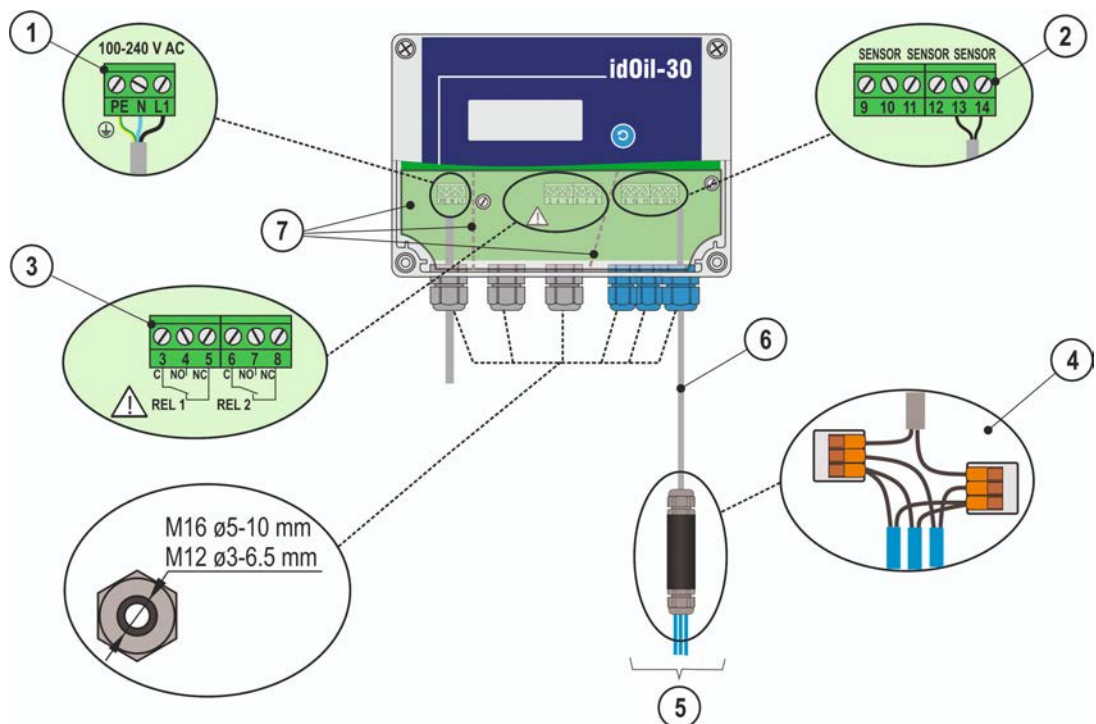

Rysunek 15. Podłączenie za pomocą trójczynnikowego złącza kablowego

5.2 Objaśnienie schematów połączeń:

1 Napięcie zasilania 100 – 240 V AC

(Uwaga: urządzenie nie posiada wyłącznika głównego, zob. część *Bezpieczeństwo i środowisko*)

PE = zacisk ochronny

N = zacisk neutralny

L1 = zacisk fazowy

Kabel zasilania 3 x 1,5 – 2,5 mm² (AWG16-AWG13). Bezpiecznik na linii zasilania maks. 16 A.



UL/CSA: Kabel zasilania 3 x 1,5 – 2,1 mm² (AWG16-AWG14). Bezpiecznik na linii zasilania maks. 10 A.

Napięcie zasilania i lokalne tolerancje napięcia zasilania muszą odpowiadać maksymalnej wartości napięcia kabla.

2 Listwa zaciskowa czujników

9 = czujnik 1, zacisk 1

10 = czujnik 1, zacisk 2

11 = czujnik 2, zacisk 1

12 = czujnik 2, zacisk 2

13 = czujnik 3, zacisk 1

14 = czujnik 3, zacisk 2



Listwa zaciskowa czujnika to bezbiegunowa magistrala cyfrowa, co oznacza, że przewody można podłączyć do dowolnego zacisku czujnika.

3 Wyjścia przekaźnikowe

PRZEKAŹNIK 1

3 = Styk wspólny przekaźnika

4 = Styk otwierający się w sytuacji alarmowej

5 = Styk zamykający się w sytuacji alarmowej

PRZEKAŹNIK 2

6 = Styk wspólny przekaźnika

7 = Styk otwierający się w sytuacji alarmowej

8 = Styk zamykający się w sytuacji alarmowej



Uwzględnić wartości maksymalne podane w specyfikacji technicznej.

4 Złącze kablowe:

LCJ1-1 dla jednego czujnika

LCJ1-2 dla dwóch czujników

LCJ1-3 dla trzech czujników

5 Czujniki

6 Kabel przedłużający, np. ekranowany, skrętka dwużyłowa 2 x 0,5 mm², maks. rezystancja 68 omów.

Naddatek przewodów i ekranu należy ostrożnie odciąć i zaizolować.

7 Płytki osłonowe



Złącza przyłączy zewnętrznych oddzielone są płytkami rozdzielającymi umieszczonymi pod płytką osłonową. Płytek rozdzielających nie wolno usuwać. Po podłączeniu kabli należy ponownie zamontować płytkę osłonową zakrywającą złącza.

6 Przekazanie do eksploatacji

Urządzenie można uruchomić na dwa sposoby:

- Uruchomienie proste
- Uruchomienie z wykorzystaniem przeglądarkowego interfejsu użytkownika



- 1 Wyświetlacz
- 2 Przycisk resetowania i testowania
- 3 Tabliczka znamionowa z numerem seryjnym

Rysunek 16. Opis interfejsu użytkownika

6.1 Uruchomienie proste

Upewnić się, że czujniki zostały zamontowane i podłączone do jednostki sterującej zgodnie z instrukcjami zawartymi w poprzednich częściach niniejszego dokumentu.

- ▶ Podłączyć zasilanie do jednostki sterującej.

Na wyświetlaczu jednostki sterującej pojawi się komunikat: **NO SENSORS (BRAK CZUJNIKÓW)**.

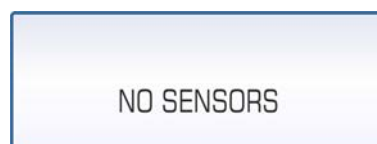

Rysunek 17. Pierwsze uruchomienie

- ▶ Otworzyć pokrywę jednostki sterującej.



RYZYKO PORAŻENIA PRĄDEM ELEKTRYCZNYM! Nie zdejmować płytki osłonowej i nie dotykać części znajdujących się pod napięciem.

- ▶ Nacisnąć przycisk identyfikacji czujników (1).

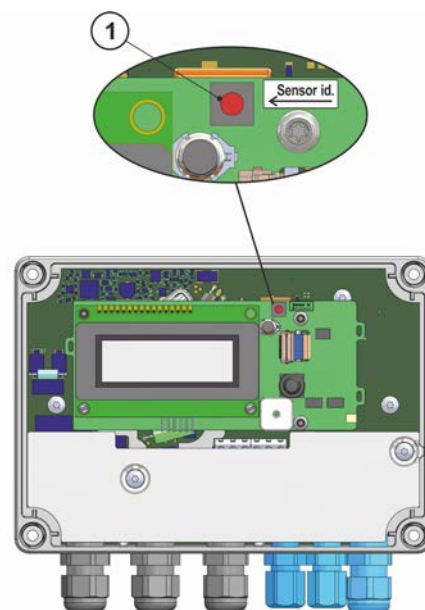

Rysunek 18. Przycisk identyfikacji czujników.

Na wyświetlaczu jednostki sterującej pojawi się komunikat „Detecting sensors, 0 sensor(s) found” (Wykrywanie czujników, znalezionych czujników: 0), zaś w dolnej części wyświetlacza zaczną się kolejno wyświetlać trzy kropki.



Rysunek 19. Identyfikacja czujników.

Zależnie od liczby czujników podłączonych do jednostki sterującej, na wyświetlaczu może pojawić się komunikat: „Detecting sensors, 3 sensor(s) found” (Wykrywanie czujników, znalezionych czujników: 3).



Rysunek 20. Komunikat o znalezieniu trzech czujników.

Po zidentyfikowaniu wszystkich czujników na wyświetlaczu pojawi się komunikat: SYSTEM OK.

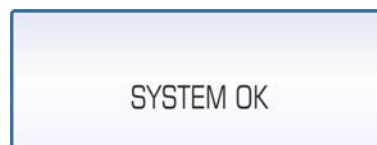

Rysunek 21. Komunikat o znalezieniu wszystkich czujników.

- ▶ Zamknąć pokrywę obudowy.

System alarmowy idOil separatora jest gotowy do pracy z ustawieniami fabrycznymi.

Jeśli jednostka sterująca nie zidentyfikuje wszystkich podłączonych czujników:

- ▶ Sprawdzić połączenia czujników.
- ▶ Następnie ponownie nacisnąć przycisk identyfikacji czujników.



Jednostka sterująca będzie wyszukiwać czujniki przez około 2 min lub do czasu wykrycia trzech czujników.

Identyfikację czujników można zatrzymać, wciskając przycisk identyfikacji czujników na 5 s.

Instalowanie karty SIM (tylko model idOil-30 3G, opcja).

RYZIKO PORAŻENIA PRĄDEM ELEKTRYCZNYM! Nie zdejmować płytki osłonowej i nie dotykać części znajdujących się pod napięciem.

- ▶ Upewnić się, że zasilanie urządzenia jest wyłączone.
- ▶ Otworzyć pokrywę jednostki sterującej i upewnić się, że płytką osłaniającą połączenia znajduje się na swoim miejscu!
- ▶ Zainstaluj kartę Mini-SIM w uchwycie karty SIM.
- ▶ Zamknąć pokrywę i podłączyć zasilanie do jednostki sterującej.

W trakcie wyszukiwania sieci w prawym górnym rogu wyświetlacza jednostki sterującej wskazywany jest wykres słupkowy siły sygnału oraz znak X.

Po znalezieniu sieci symbol X znika, a wykres słupkowy siły sygnału jest pokazywany w lewym górnym rogu ekranu.

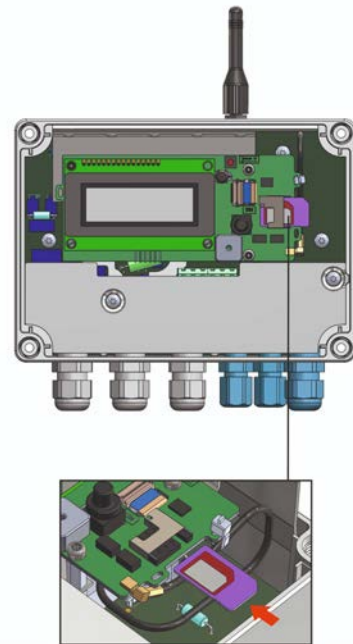

Rysunek 22. Instalowanie karty SIM



Rysunek 23 . Wyszukiwanie sieci przez urządzenie.

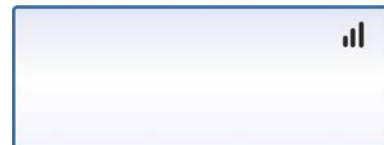

Rysunek 24 . Urządzenie zostało podłączone do sieci

6.2 Ustawienia fabryczne jednostki sterującej idOil

Ustawienia systemowe	Język	Angielski
	Data i godzina	nieustawione
Ustawienia alarmów	Brzęczyk alarmowy	włączony
	Powtarzanie alarmów (24 godz.)	włączony
	Opóźnienie alarmu dla wszystkich czujników	10 s
	Przycisk kasowania alarmu	włączony
Ustawienia serwisowe	Częstotliwość przeglądów i ostrzeżenie o przeglądzie	nieustawione

Ustawienia przekaźnika	Przekaźnik 1	Podłączone czujniki	Wszystkie czujniki podłączone do jednostki sterującej
		Działanie	Aktywacja w momencie wystąpienia alarmu i awarii czujnika
		Alarm nieprzeprowadzonej konserwacji	włączony
		Zachowywanie stanu przekaźnika po skasowaniu alarmu	nie
	Przekaźnik 2	Podłączone czujniki	Wszystkie czujniki podłączone do jednostki sterującej
		Działanie	Aktywacja w momencie wystąpienia alarmu i awarii czujnika
		Alarm nieprzeprowadzonej konserwacji	włączony
		Zachowywanie stanu przekaźnika po skasowaniu alarmu	nie
Ustawienia M2M	Raportowanie SMS		Raportowanie włączone: Nie
	LabkoNet		Usługa LabkoNet: Włączony

Sposób przywracania ustawień fabrycznych opisano w części *Ustawienia*.

6.3 Uruchomienie z wykorzystaniem przeglądarkowego interfejsu użytkownika

Proces uruchomienia można przeprowadzić również z poziomu wbudowanego interfejsu przeglądarkowego jednostki sterującej. W tym celu należy ustanowić lokalne połączenie WLAN między jednostką sterującą idOil a terminalem (np. smartfonem, komputerem PC czy tabletem).

Więcej szczegółów na temat interfejsu przeglądarkowego znajduje się w części *Korzystanie z interfejsu przeglądarkowego*.

6.3.1 Nawiązywanie połączenia WLAN

- ▶ Podłączyć zasilanie do jednostki sterującej idOil.

Na wyświetlaczu pojawi się komunikat: *NO SENSORS (BRAK CZUJNIKÓW)*.

- ▶ Nacisnąć krótko przycisk resetowania.

W lewym górnym rogu wyświetlacza pojawi się symbol wskazujący na nawiązanie połączenia z siecią WLAN.

Jeśli zasilanie urządzenia jest już włączone, dwukrotnie nacisnąć przycisk resetowania. Pierwsze naciśnięcie spowoduje włączenie podświetlenia, zaś drugie aktywuje połączenie WLAN.

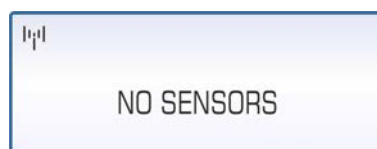

Rysunek 25. Sieć WLAN włączona

► Ustanowić połączenie WLAN między jednostką sterującą idOil a terminalem:

1. Wyszukać jednostkę sterującą idOil w sieci WLAN z poziomu ustawień sieciowych terminala.
2. Wprowadzić hasło do sieci WLAN. Hasło to pięć zer oraz osiem ostatnich znaków numeru seryjnego urządzenia. Numer można znaleźć na tabliczce znamionowej urządzenia idOil.
Jeśli numer seryjny to przykładowo 8540564_1112118J, hasło WLAN to 000001112118J.
3. Otworzyć przeglądarkę na terminalu i wprowadzić adres IP: 192.168.0.1.

Pomiędzy terminalem a jednostką sterującą idOil zostanie nawiązane połączenie.

Po rozłączeniu połączenia z terminalem sieć WLAN będzie aktywna jeszcze przez 10 min.

W kolejnych częściach opisano czynności niezbędne do nawiązania połączenia przy pierwszym uruchomieniu.

6.3.2 Ustawienia systemowe

Ekran ustawień systemowych wyświetlany w przeglądarce przedstawia się jak na poniższym rysunku.

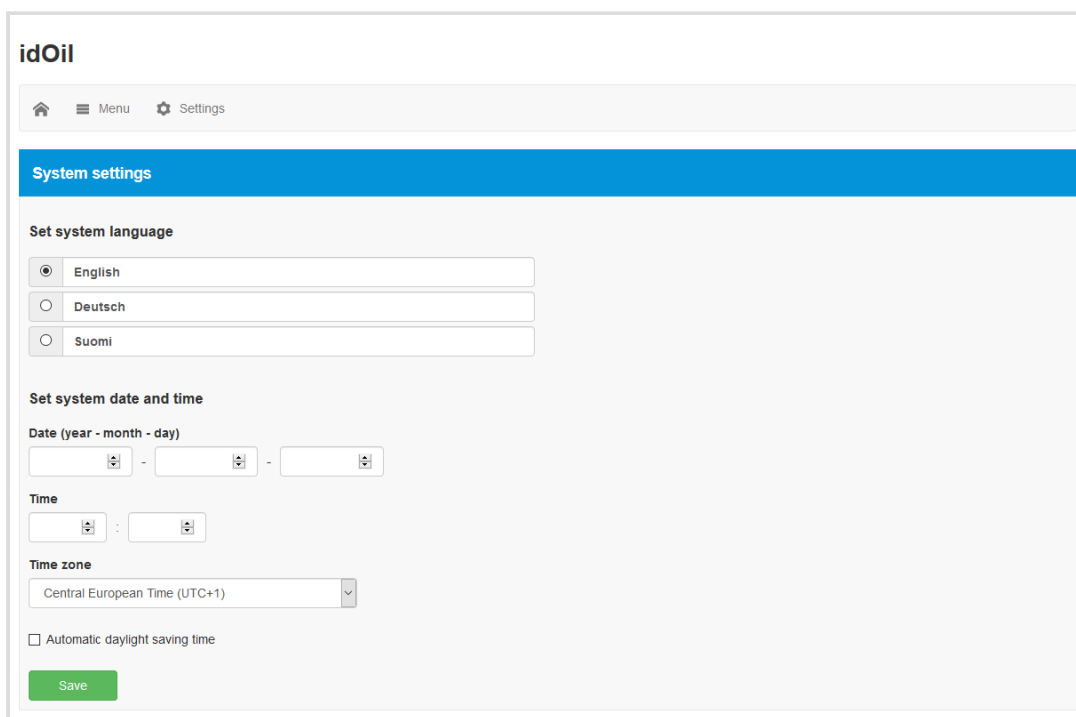

Rysunek 26. Ustawienia systemowe

► Wykonać następujące czynności:

1. Wybrać żądany *język* jako aktywny język interfejsu. Domyślnie ustawiony jest język angielski.
2. W polach *Set system date and time (Ustaw datę i godzinę systemową)* wprowadzić
 - *Datę*: rok-miesiąc-dzień
 - *Godzinę*: godziny-minuty
3. Wybrać *strefę czasową*.
4. W razie potrzeby zaznaczyć pole *Automatic daylight saving time (Automatyczna zmiana na czas letni)*.
5. Zakończyć, naciskając przycisk *Save (Zapisz)* .

6.3.3 Nazwy i identyfikacja czujników

Po skonfigurowaniu ustawień systemowych, jednostka sterująca przejdzie do trybu identyfikacji czujników i zażąda wprowadzenia hasła (zob. rysunek).

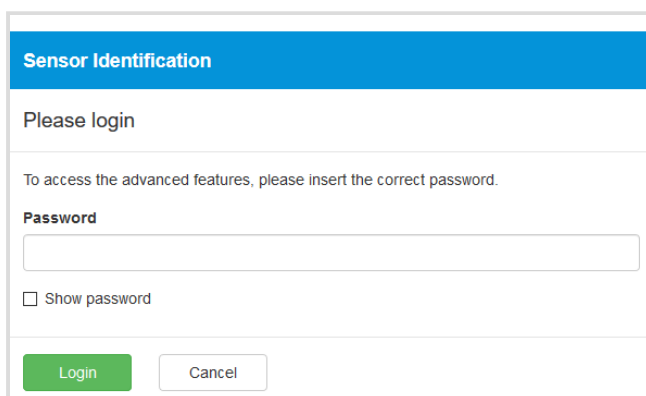

Rysunek 27. Identyfikacja czujników, okno wprowadzania hasła

- Wprowadzić 1234 w polu hasła i kliknąć przycisk *Login (Zaloguj)* .

Jeśli wcześniej nie zostały zidentyfikowane żadne czujniki, wyświetlone zostanie okno pokazane poniżej.



Rysunek 28. Identyfikacja czujników; komunikat o braku czujników

- Nacisnąć przycisk *Detect sensors (Wykryj czujniki)* . Jednostka sterująca rozpocznie procedurę wykrywania podłączonych czujników.

Po zakończeniu wykrywania wyświetlony zostanie pokazany poniżej komunikat. W przykładzie do jednostki podłączone są trzy czujniki.

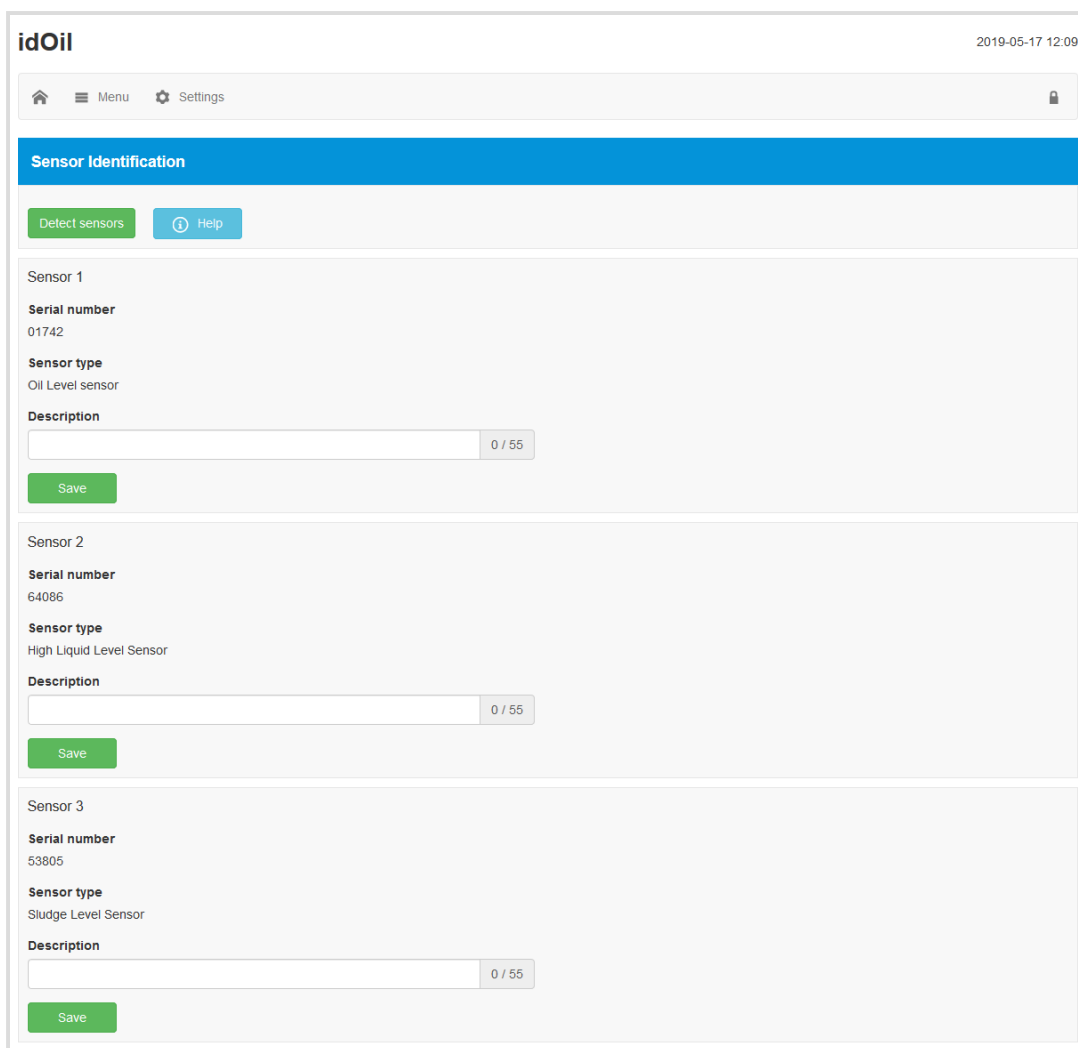

The screenshot shows the 'idOil' web interface. At the top right, the date and time are '2019-05-17 12:09'. Below the header, there are navigation icons for home, menu, and settings. The main section is titled 'Sensor Identification' and contains two buttons: 'Detect sensors' and 'Help'. Below this, there are three sensor identification forms:

- Sensor 1:** Serial number: 01742, Sensor type: Oil Level sensor. Description field is empty. Save button.
- Sensor 2:** Serial number: 64086, Sensor type: High Liquid Level Sensor. Description field is empty. Save button.
- Sensor 3:** Serial number: 53805, Sensor type: Sludge Level Sensor. Description field is empty. Save button.

Rysunek 29. Identyfikacja czujników, informacje o wykrytych czujnikach

► W razie potrzeby wprowadzić identyfikatory czujników w polu *Description (Opis)* i kliknąć przycisk *Save (Zapisz)*.

Jeśli jednostka sterująca nie zidentyfikuje wszystkich podłączonych czujników:

- Sprawdzić połączenia czujników.
- Po zakończeniu kontroli kliknąć ponownie przycisk *Detect sensors (Wykryj czujniki)*.



Jednostka sterująca będzie wyszukiwać czujniki przez około 2 min lub do czasu wykrycia trzech czujników. Po zakończeniu wyszukiwania urządzenie wyświetli liczbę znalezionych czujników w oknie przeglądarki oraz komunikat *System OK* na wyświetlaczu jednostki sterującej.

Procedurę wykrywania czujników można przerwać, naciskając przycisk *Stop detection (Zatrzymaj wykrywanie)*.

idOil 2018-06-11 08:39

Menu Settings

Sensor Identification

Detect sensors Stop detection Help

Sensor 1

Serial number
01742

Sensor type
Oil Level sensor

Description
 0 / 55

Save

Sensor 2

Serial number
64086

Sensor type
High Liquid Level sensor

Description
 0 / 55

Save

Rysunek 30. Identyfikacja czujników, zatrzymanie wykrywania

Po zidentyfikowaniu wszystkich podłączonych czujników i wprowadzeniu ich opisów:

► Nacisnąć przycisk powrotu do ekranu głównego znajdujący się w lewym górnym rogu: 

System alarmowy idOil separatora jest gotowy do pracy z ustawieniami fabrycznymi.

7 Obsługa

Po zamontowaniu i przekazaniu do eksploatacji system alarmowy idOil działa niezależnie i nie wymaga stałego nadzoru.

Stan systemu, alarmy i wskazania awarii można monitorować na wyświetlaczu jednostki sterującej oraz w przeglądarkowym interfejsie użytkownika.

Podświetlenie wyświetlacza lokalnego jest zwykle wyłączone. Podświetlenie to można włączyć, naciskając przycisk resetowania/testowania.

Informacje o alarmach mogą być przesyłane do systemu automatyki przez przekaźniki i urządzenia mobilne.

Wszystkie połączenia i funkcje urządzenia opisano ogólnie na rysunku poniżej oraz bardziej szczegółowo w dalszych częściach dokumentu.

Działanie urządzenia zależy od ustawień wprowadzonych w przeglądarkowym interfejsie użytkownika. O ile nie podano inaczej, w tej części opisane jest działanie urządzenia przy ustawieniach fabrycznych. Zob. część *Przekazanie do eksploatacji*.



- 1 Wyświetlacz lokalny
- 2 Przycisk resetowania/testowania
- 3 Przepust kablowy na kabel sieciowy
- 4 Wyjściowy przepust kablowy przekaźnika, 2 szt.
- 5 Złącza czujników, 3 szt. (niebieskie)

Lokalne złącze WLAN zapewniające dostęp do przeglądarkowego interfejsu użytkownika.

Modem 3G do zdalnej konfiguracji i wysyłania wiadomości SMS o alarmach (opcja).

Rysunek 31. Cechy jednostki sterującej idOil

7.1 Wyświetlacz lokalny i alarmy

Wyświetlacz lokalny

Czterowierszowy wyświetlacz na panelu czołowym przekazuje informacje o stanie systemu oraz możliwych alarmach i awariach. W przypadku alarmu wyświetlany jest również rodzaj czujnika (wysokiego poziomu cieczy, oleju lub szlamu), który spowodował wygenerowanie alarmu. Dodatkowo na wyświetlaczu można sprawdzić informacje o kliencie skonfigurowane podczas przekazywania do eksploatacji: nazwę firmy i numer telefonu (nie jest to ustawienie fabryczne).

Jeśli ustawiono godzinę, urządzenie będzie wskazywać znaczniki czasowe alarmów.

Jeśli skonfigurowano alarm konserwacji (nie jest to ustawienie fabryczne), wyświetlacz będzie wskazywać, za ile miesięcy należy przeprowadzić kolejną konserwację. Dokładna data przeprowadzenia konserwacji jest wyświetlana w przeglądarkowym interfejsie użytkownika.

Jeśli dane do wyświetlenia nie mieszczą się na ekranie, zostaną rozdzielone na kilka stron. Wówczas w prawym dolnym rogu ekranu wyświetlany będzie numer bieżącej strony oraz łączna liczba stron, np. 1/2. Strony przełączane są automatycznie co 5 s.

Alarmy

W przypadku wystąpienia alarmu lub awarii:

- Informacje o alarmach są wskazywane na wyświetlaczu lokalnym.

Z opóźnieniem (10 s):

- Aktywowany jest brzęczyk, a podświetlenie wyświetlacza zaczyna migać.
- Przełączniki są przełączane w położenie alarmowe. W przypadku wystąpienia alarmu lub awarii zasilanie obu przełączników jest wyłączane (ustawienie fabryczne). Zastosowane przełączniki są bezpieczne w razie awarii, co oznacza, że przechodzą w stan alarmu również w przypadku utraty zasilania.
- Jeśli urządzenie jest wyposażone w modem 3G (model idOil-30 3G, opcja), na numer telefonu użytkownika wysyłana jest wiadomość informująca o alarmie lub awarii.



Dostępne są trzy grupy alarmów: poziomu, awarii i konserwacji.

- **Alarm poziomu:** czujnik w separatorze wykrył, że poziom cieczy osiągnął wartość graniczną alarmu (czujnik wysokiego poziomu cieczy, oleju lub szlamu).
- **Alarm awarii:** jednostka sterująca wykryła usterkę obwodu czujnika. Urządzenie monitoruje również komunikację między jednostką sterującą a czujnikami oraz zwarcia i przerwania obwodu.
- **Alarm konserwacji:** licznik miesięcy osiągnął wartość graniczną (1, 3, 6 lub 12 miesięcy). Fabrycznie funkcja ta nie jest aktywna.

7.2 Kasowanie alarmu

Alarm można skasować, naciskając przycisk resetowania/testowania na pokrywie.

Skasowanie alarmu powoduje wyłączenie brzęczyka. Jednakże brzęczyk jest aktywowany ponownie co 24 godziny (ustawienie fabryczne) aż do momentu usunięcia przyczyny alarmu.

-  Skasowanie alarmu za pomocą przycisku resetowania/testowania nie powoduje zmiany stanu przełączników.
-  Działanie brzęczyka i przełączników można zmienić z poziomu interfejsu dostępnego za pośrednictwem przeglądarki. Patrz część *Korzystanie z interfejsu w przeglądarce*.

7.3 Korzystanie z interfejsu w przeglądarce

Poniżej opisano sposób korzystania z interfejsu przeglądarkowego urządzenia idOil.

-  Proces nawiązywania połączenia z interfejsem przeglądarkowym opisano w części *Uruchomienie z wykorzystaniem przeglądarkowego interfejsu użytkownika*.



7.3.1 Ekran główny

Po uruchomieniu interfejsu przeglądarkowego zawsze wyświetlany jest ekran pokazany na rysunku poniżej. Ekran ten można też wyświetlić, naciskając ikonę 🏠 w lewym górnym rogu.



Rysunek 32. Ekran główny

Poniższa tabela przedstawia parametry wyświetlane na ekranie głównym. Menu jest opisane bardziej szczegółowo w dalszych częściach dokumentu.

idOil	Typ jednostki sterującej
2017-01-04 16:45	Data i godzina wskazywana przez wbudowany zegar urządzenia
	Przycisk ekranu głównego; kliknięcie tej ikony powoduje powrót do ekranu głównego
Menu	Wybór opcji menu
Settings (Ustawienia)	Menu ustawień. Wymaga podania hasła technika serwisowego.
	Dostępne są dwa poziomy użytkownicy: Użytkownik podstawowy: <ul style="list-style-type: none"> • Symbol nie jest wyświetlany w prawym górnym rogu paska ekranu głównego. • Brak uprawnień do konfigurowania urządzenia z wyjątkiem ustawień godziny i języka. Technik serwisowy: <ul style="list-style-type: none"> • Symbol jest wyświetlany w prawym górnym rogu paska ekranu głównego. Logowanie wymaga podania hasła technika serwisowego. • Użytkownik na tym poziomie posiada uprawnienia do konfigurowania jednostki sterującej z poziomu menu ustawień.
Status view (Podgląd stanu)	Stan czujników podłączonych do urządzenia: <ul style="list-style-type: none"> • Kolor zielony oznacza brak alarmów. • Czerwony oznacza alarm lub usterkę czujnika. Pod nazwą wyświetlana jest przyczyna alarmu lub usterki oraz czas ich wystąpienia.
Inspection (Przegląd)	W menu Inspection (Przegląd) wyświetlana jest data kolejnego przeglądu lub ostatni alarm serwisowy, jeśli data przeglądu już minęła, a alarm nie został skasowany. Zob. <i>Settings (Ustawienia)</i> .
Customer data (Dane klienta)	W tej części wyświetlane są dane klienta oraz dane kontaktowe zapisane w urządzeniu.

7.3.2 Lista menu

Na rysunku poniżej przedstawiono opcje dostępne na liście menu.



Lista menu jest dostępna dla użytkownika podstawowego.



Rysunek 33. Lista menu

7.3.2.1 Dziennik alarmów

W dzienniku alarmów rejestrowane są czas wystąpienia alarmu lub usterki, czas skasowania alarmu oraz czas wyeliminowania alarmu lub usterki. W dzienniku zapisywane są następujące zdarzenia:

- Alarm czujnika
Uwaga! Alarmy wygenerowane podczas konserwacji są rejestrowane w dzienniku serwisowym.
- Usterka czujnika
- Zwarcie magistrali czujnika
- Alarm testowy (generowany po wciśnięciu przycisku resetowania na 3 s)
Uwaga! Alarmy wygenerowane podczas konserwacji są rejestrowane w dzienniku serwisowym.
- Włączenie/wyłączenie zasilania (czas wystąpienia i zakończenia awarii zasilania)

Przyciski u dołu dziennika alarmów pełnią następujące funkcje:

- *Load more items (Wczytaj więcej pozycji)*: Wyświetlanie poprzednich alarmów, jeśli nie wszystkie alarmy lub błędy mieszczą się w oknie przeglądarki.
- *Update (Aktualizuj)*: Po włączeniu dziennika alarmów zawsze wyświetlana jest strona początkowa zawierająca najnowsze alarmy.
- *Save report (Zapisz raport)*: Zapis dziennika alarmów w formacie .csv.

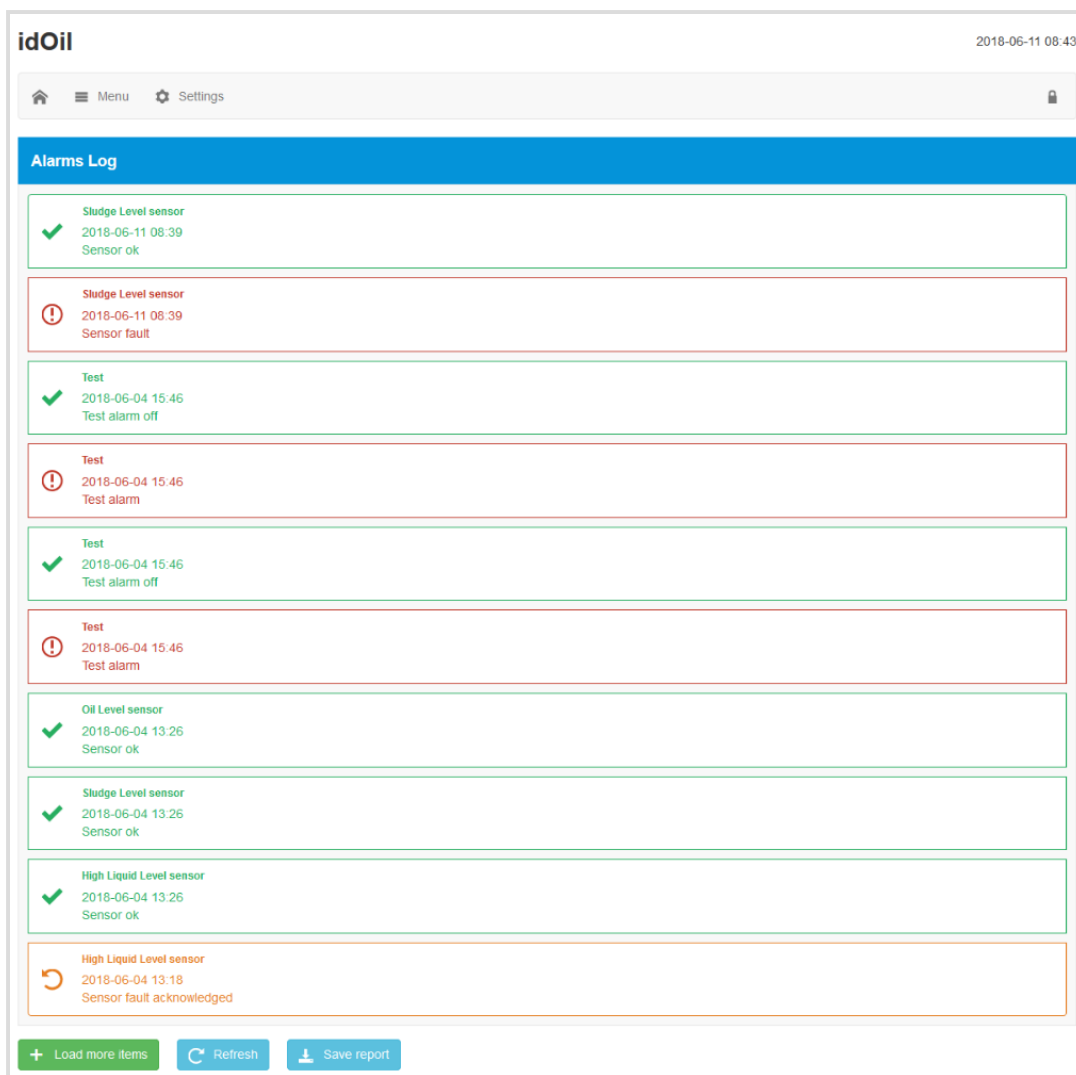

Rysunek 34. Dziennik alarmów

7.3.2.2 Przegląd

Z poziomu tego ekranu można dodać pozycje do dziennika serwisowego urządzenia. Zarejestrowanie nowych pozycji powoduje wyzerowanie licznika serwisowego.

- ▶ Nacisnąć przycisk *Start inspection (Rozpocznij przegląd)* w celu wyświetlenia formularza przeglądu.
- ▶ W polu *Inspection notes (Uwagi dot. przeglądu)* wpisać przeprowadzone działania konserwacyjne, zaś w polu *Inspector name (Nazwisko technika)* wprowadzić swoje nazwisko.
- ▶ Zakończyć wprowadzanie, naciskając przycisk *Inspection completed (Przegląd zakończony)*. Urządzenie wyświetli dziennik serwisowy.

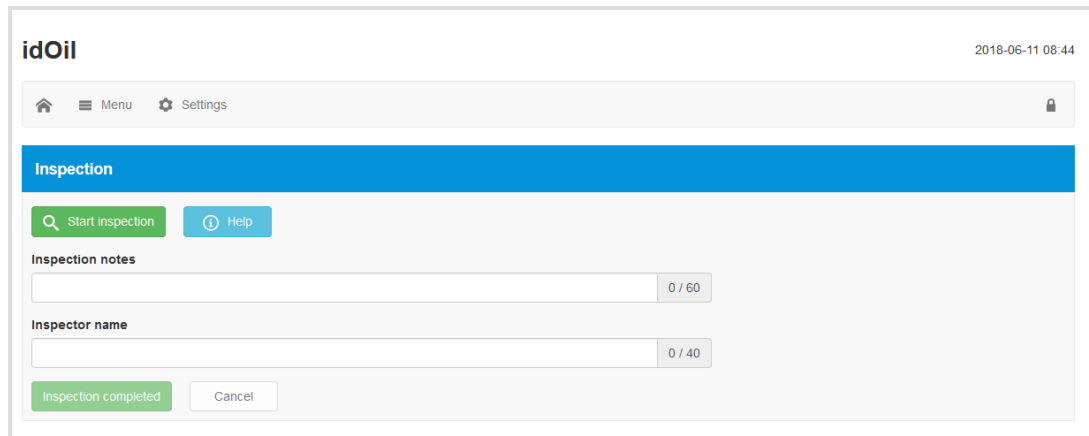

Rysunek 35. Przegląd

Przegląd można również przeprowadzić bez korzystania z interfejsu przeglądarkowego. Jeśli aktywny jest alarm serwisowy, przegląd można przeprowadzić podczas testu (funkcja testowania). Wcisnąć przycisk testowania/resetowania na panelu przednim na 3 s, po czym zwolnić przycisk. Licznik serwisowy i alarm serwisowy jest teraz wyzerowany.

7.3.2.3 Dziennik serwisowy

U góry dziennika serwisowego wyświetlane są najnowsze wpisy dotyczące przeprowadzonych przeglądów. W dzienniku tym rejestrowane są również alarmy, które wystąpiły podczas przeglądu. Alarmy te nie są rejestrowane w dzienniku alarmów.

Istnieje możliwość edycji najnowszego wpisu w dzienniku, jednak nie da się zmienić jego znacznika czasowego. Starszych wpisów nie da się edytować.

► Nacisnąć przycisk *Save (Zapisz)* celem zapisania wprowadzonych zmian.

Przyciski u dołu dziennika serwisowego pełnią następujące funkcje:

- *Load more items (Wczytaj więcej pozycji)*: Wyświetlanie poprzednich wpisów, jeśli nie wszystkie wpisy mieszczą się w oknie przeglądarki.
- *Update (Aktualizuj)*: Po włączeniu dziennika serwisowego zawsze wyświetlana jest strona początkowa zawierająca najnowsze wpisy.
- *Save report (Zapisz raport)*: Zapis dziennika serwisowego w formacie .csv.

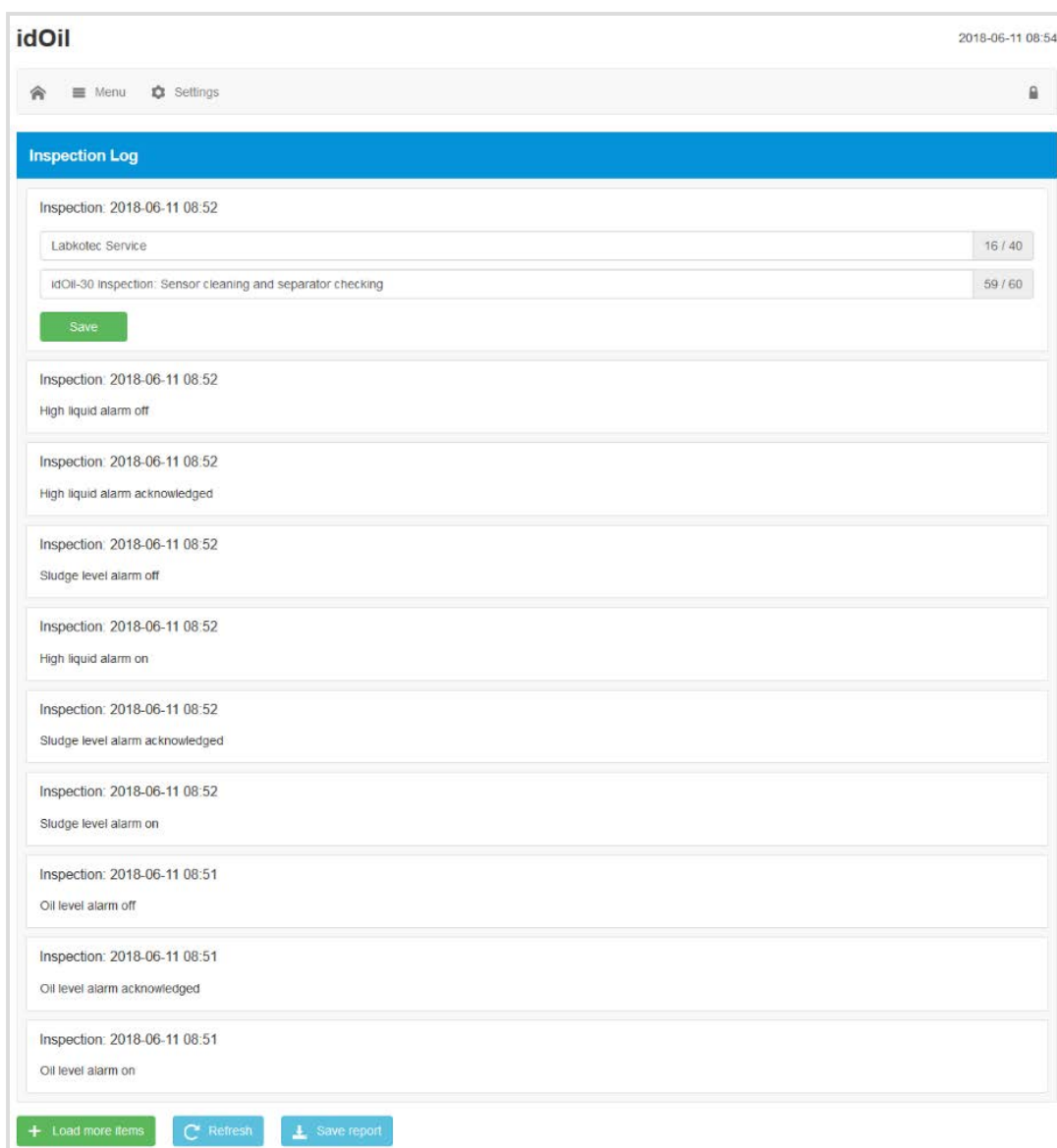

Rysunek 36. Dziennik serwisowy

7.3.2.4 Język

Użytkownik może wybrać dowolny z obsługiwanych języków dostępnych w menu Language (Język).

► Wybrać żądany język i nacisnąć przycisk *Select (Wybierz)*.

Język interfejsu przeglądarkowego i język wyświetlacza lokalnego zostaną zmienione.

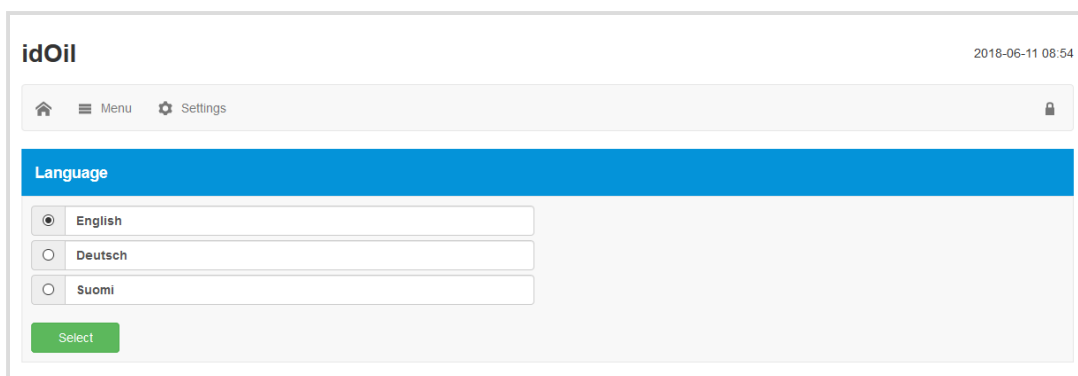

Rysunek 37. Wybór języka

7.3.2.5 Data i godzina

Z poziomu tego ekranu można ustawić i zaktualizować datę, godzinę, strefę czasową i funkcję automatycznego przechodzenia na czas letni.

► Wprowadzić żądane zmiany i nacisnąć przycisk *Save (Zapisz)*.

Datę i godzinę (dane wymagane) należy skonfigurować po nawiązaniu pierwszego połączenia jednostki sterującej z siecią WLAN.

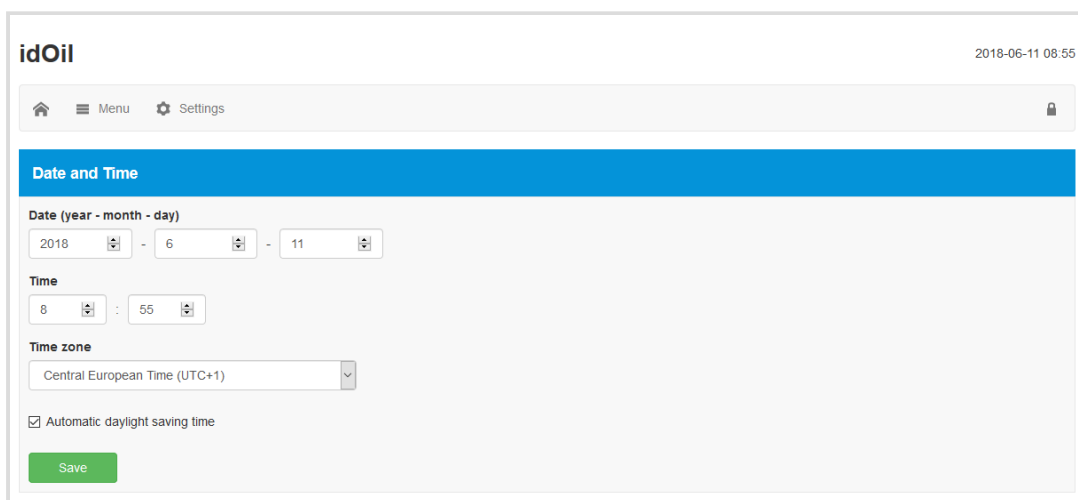

Rysunek 38. Data i godzina

7.3.3 Menu ustawień

Opcje w menu Settings (Ustawienia) służą do konfiguracji ustawień jednostki sterującej. Ustawienia są dostępne po wprowadzeniu hasła przez technika serwisowego.

► Urządzenie zażąda hasła po naciśnięciu przycisku Settings (Ustawienia) na ekranie głównym.



Hasło technika serwisowego to 1234.

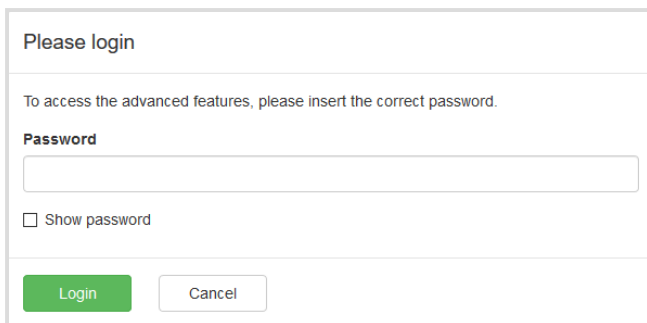

Rysunek 39. Monit o hasło

► Wprowadzić hasło i nacisnąć przycisk *Login (Zaloguj)*.

Na rysunku poniżej przedstawiono opcje dostępne w menu Settings (Ustawienia). Opcje te są opisane bardziej szczegółowo w dalszych częściach dokumentu.



Rysunek 40. Menu ustawień

7.3.3.1 Dane klienta

Z poziomu menu Customer data (Dane klienta) można wprowadzić następujące informacje o urządzeniu:

- **Company (Firma):** Nazwa właściciela urządzenia, dostawcy lub firmy serwisowej. Nazwa ta jest wyświetlana na ekranie głównym interfejsu oraz na wyświetlaczu jednostki sterującej. Wyświetlacz pokazuje pierwsze 16 znaków.
- **Contact name (Dane kontaktowe):** Imię i nazwisko osoby kontaktowej ww. firmy. Nazwisko to jest wyświetlane na ekranie głównym interfejsu, ale nie na wyświetlaczu jednostki sterującej.
- **Phone number (Numer telefonu):** Numer telefonu osoby kontaktowej. Numer ten jest wyświetlany na ekranie głównym interfejsu oraz na wyświetlaczu jednostki sterującej.
- **Site name (Nazwa lokalizacji):** Unikalna nazwa lokalizacji, w której zamontowane jest urządzenie. Nazwa ta jest wyświetlana na ekranie głównym interfejsu na pasku *Status view (Podgląd stanu)* oraz w raportach, ale nie na wyświetlaczu jednostki sterującej.

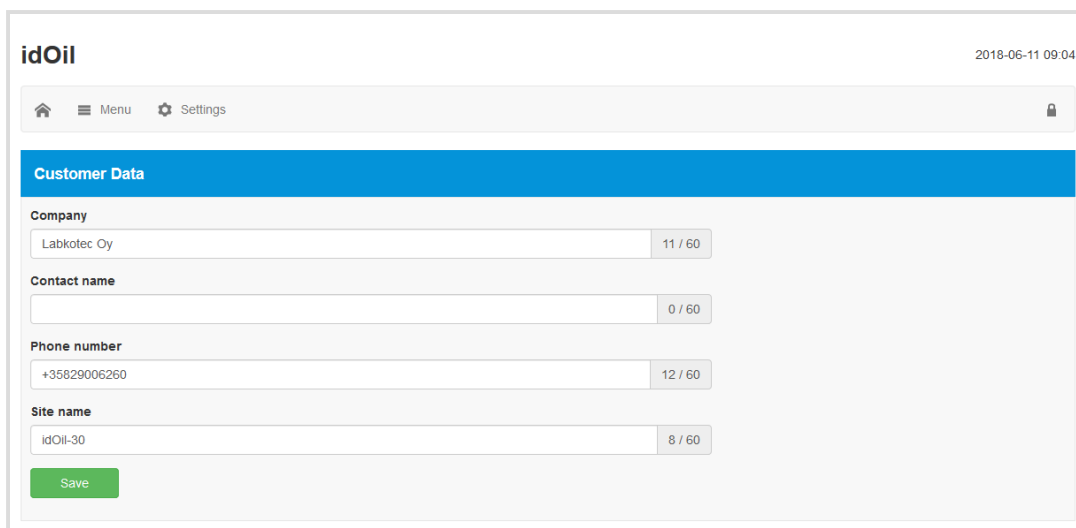

The screenshot shows the 'idOil' web interface. At the top right, the date and time are '2018-06-11 09:04'. Below the header, there are navigation icons for Home, Menu, and Settings. The main content area is titled 'Customer Data' and contains the following fields:

- Company:** Labkotec Oy (11 / 60 characters)
- Contact name:** (0 / 60 characters)
- Phone number:** +35829006260 (12 / 60 characters)
- Site name:** idOil-30 (8 / 60 characters)

A green 'Save' button is located at the bottom of the form.

Rysunek 41. Dane klienta

7.3.3.2 Ustawienia serwisowe

W menu Inspection settings (Ustawienia serwisowe) można skonfigurować licznik serwisowy. Dostępne opcje:

- never (nigdy) (ustawienie fabryczne, licznik serwisowy nie jest używany)
- 1 month (1 miesiąc)
- 3 months (3 miesiące)
- 6 months (6 miesięcy)
- 12 months (12 miesięcy)

► Wybrać żądany okres serwisowy i nacisnąć przycisk *Save (Zapisz)*.

Wybranie jakiegokolwiek wartości (oprócz „never” (nigdy)) powoduje włączenie licznika serwisowego, który po przekroczeniu terminu następnego przeglądu generuje alarm serwisowy. Data następnego przeglądu jest wyświetlana na ekranie głównym interfejsu oraz na wyświetlaczu jednostki sterującej (rok-miesiąc).

Licznik serwisowy można wyzerować tylko po wystąpieniu alarmu serwisowego. Innymi słowy, nie można przeprowadzić przeglądu zanim zostanie wygenerowany alarm serwisowy (takie działanie nie powoduje wyzerowania licznika).

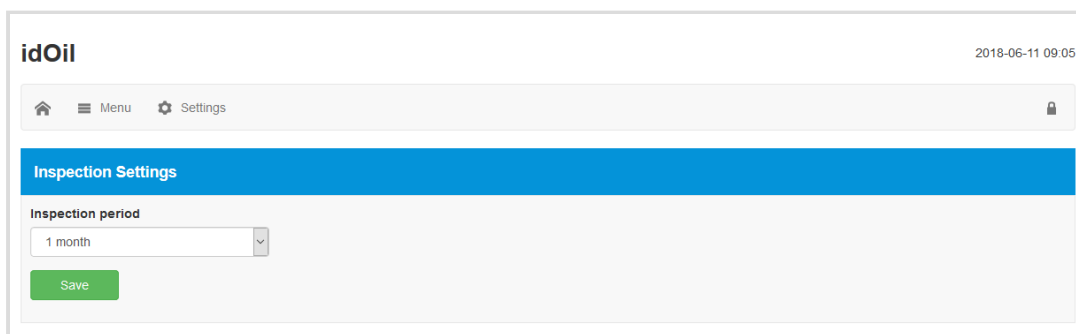

The screenshot shows the 'idOil' web interface. At the top right, the date and time are '2018-06-11 09:05'. Below the header, there are navigation icons for Home, Menu, and Settings. The main content area is titled 'Inspection Settings' and contains the following field:

- Inspection period:** 1 month (dropdown menu)

A green 'Save' button is located at the bottom of the form.

Rysunek 42. Ustawienia serwisowe

7.3.3.3 Ustawienia alarmów

W Menu Alarm settings (Ustawienia alarmów) można zmienić następujące ustawienia alarmów:

- *Alarm buzzer (Brzęczyk alarmowy): Off (Wył.)/On (Wł.).* W przypadku wybrania opcji *Off (Wył.)* wystąpienie alarmu nie będzie sygnalizowane brzęczykiem.
- *Alarm repeat (24 h) (Powtarzanie alarmów (24 godz.)):* *Off (Wył.)/On (Wł.).* W przypadku wybrania opcji *On (Wł.)* alarm będzie powtarzany co 24 godziny po każdym skasowaniu, chyba że przyczyna alarmu zostanie usunięta.
- *Alarm delay (Opóźnienie alarmu) dla poszczególnych czujników.* Opóźnienie między wykryciem problemu a uruchomieniem brzęczyka i przekaźnika alarmu. Wartość można ustawić w sekundach, minutach lub godzinach.
- *Alarm reset button (Przycisk kasowania alarmu): Enabled (Wył.)/Disabled (Wł.).* W przypadku wybrania opcji *Disabled (Wł.)* alarmu nie można skasować poprzez naciśnięcie przycisku resetowania na panelu przednim jednostki sterującej (brzęczyk będzie działać nieprzerwanie).

The screenshot displays the 'idOil' web interface for alarm configuration. At the top, the title 'idOil' and the date '2018-06-11 09:06' are visible. A navigation bar contains a home icon, a 'Menu' button, and a 'Settings' button. The main content area is titled 'Alarm Settings' and includes several sections:

- Audio alarm:** A toggle switch is currently turned 'On'.
- Alarm repeat (24 h):** A toggle switch is currently turned 'On'.
- Sensor 1 / Oil Level sensor:** The 'Alarm delay' is set to '10' seconds. A green 'Save' button is located below the input fields.
- Sensor 2 / High Liquid Level sensor:** The 'Alarm delay' is set to '10' seconds. A green 'Save' button is located below the input fields.
- Sensor 3 / Sludge Level sensor:** The 'Alarm delay' is set to '10' seconds. A green 'Save' button is located below the input fields.
- Alarm reset button:** A toggle switch is currently turned 'Enabled'.

Rysunek 43. Ustawienia alarmów

7.3.3.4 Ustawienia przekaźnika

W menu ustawień przekaźników można skonfigurować następujące funkcje przekaźników 1 i 2:

- Czujniki przypisane do przekaźników: Off (Wył.)/On (Wł.).
- Działanie przekaźnika w przypadku alarmu lub awarii: Off (Wył.)/On (Wł.).
- Działanie przekaźnika w przypadku ostrzeżenia o wymaganej konserwacji: Off (Wył.)/On (Wł.).
- Powrót przekaźnika do poprzedniego stanu po zresetowaniu za pomocą przycisku resetowania: No (Nie)/Yes (Tak).

The screenshot displays the 'idOil' web interface with a navigation bar at the top containing 'Menu' and 'Settings' options. The main content area is titled 'Relays' and is divided into two sections: 'Relay 1 indicating -' and 'Relay 2 indicating -'. Each section contains a list of sensors with toggle switches: 'Oil Level sensor', 'High Liquid Level sensor', and 'Sludge Level sensor'. Below the sensors, there are sections for 'in case of -' with 'An alarm' and 'Sensor failure' toggles, and 'Other Actions' with 'Inspection warning' and 'Relay returns when alarm is reset' (No/Yes) options. The date '2018-06-11 09:08' is visible in the top right corner.

Rysunek 44. Ustawienia przekaźnika

7.3.3.5 Aktualizacja oprogramowania

Oprogramowanie jednostki sterującej można zaktualizować z poziomu interfejsu użytkownika. W menu Software update (Aktualizacja oprogramowania) wskazywana jest bieżąca wersja oprogramowania oraz dostępne opcje językowe.



Rysunek 45. Aktualizacja oprogramowania

Pobrać nowe oprogramowanie w następujący sposób:

- ▶ Nacisnąć przycisk *Upload new software package (Wczytaj nowy pakiet oprogramowania)*.
- ▶ Wybrać plik oprogramowania do wczytania (format: „.pkg”) z pamięci terminala.

Oprogramowanie zostanie wczytane do jednostki sterującej. Proces ten może potrwać kilka minut.

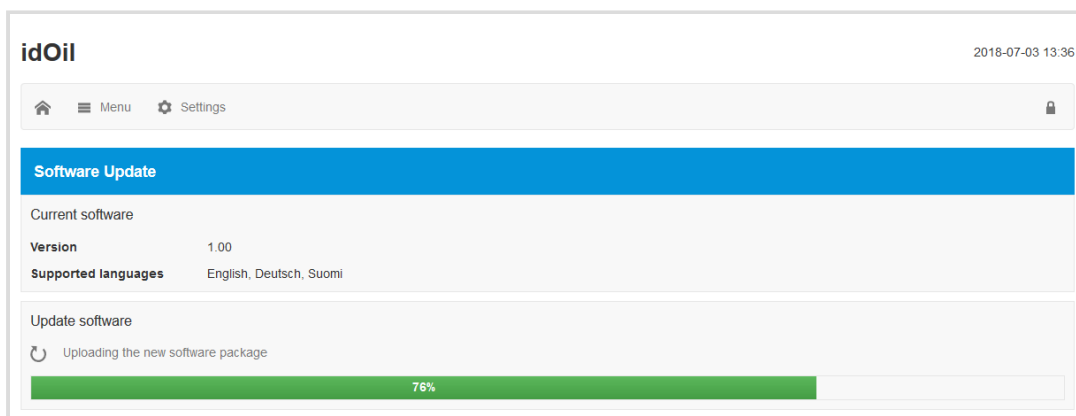

Rysunek 46. Wczytywanie oprogramowania

Po wczytaniu oprogramowania do pamięci jednostki sterującej na wyświetlaczu pojawi się wersja bieżącego oprogramowania oraz wersja, do której należy zaktualizować oprogramowanie (zob. następny rysunek).

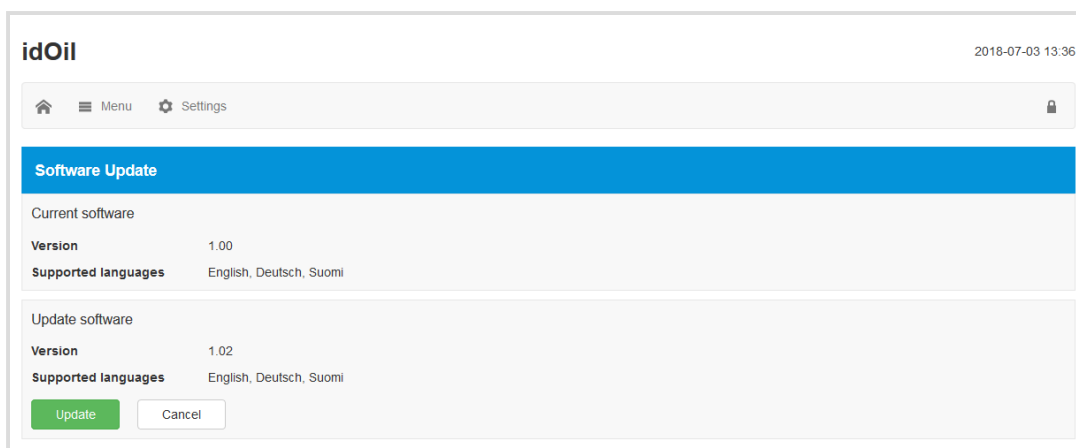

Rysunek 47. Oprogramowanie wyczytane do jednostki sterującej

- ▶ Nacisnąć przycisk *Update* (Aktualizuj) .

Rozpocznie się proces aktualizacji, a na wyświetlaczu zostanie wyświetlony komunikat pokazany na poniższym rysunku. Wyświetlacz pokazuje postęp kolejnych etapów aktualizacji.

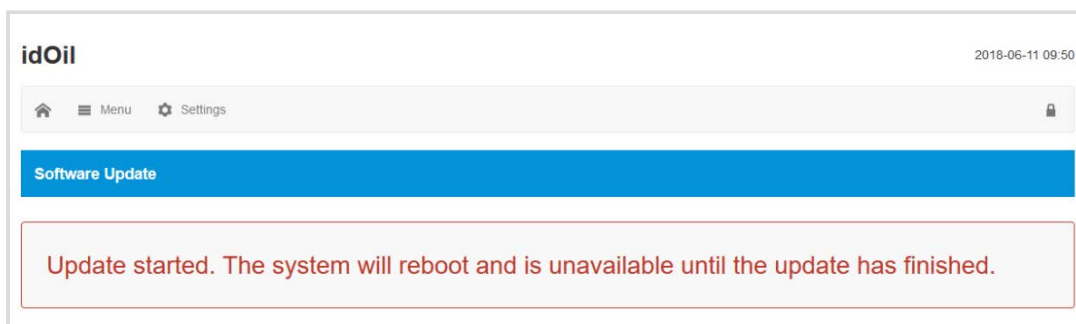

Rysunek 48. Rozpoczęty proces aktualizacji oprogramowania

Po zakończeniu jednostka sterująca uruchomi się ponownie.

- ⓘ Podczas aktualizacji oprogramowania połączenie z siecią WLAN jest rozłączane.

- ▶ Ponownie nawiązać połączenie z siecią WLAN zgodnie z instrukcjami w części *Przekazanie do eksploatacji za pośrednictwem interfejsu przeglądarkowego* .

7.3.3.6 Przywracanie ustawień fabrycznych

W menu Factory settings (Ustawienia fabryczne) można przywrócić fabryczne ustawienia jednostki sterującej.

- ⓘ Ustawienia fabryczne urządzenia idOil opisano w części *Przekazanie do eksploatacji*
- ⓘ Przywrócenie ustawień fabrycznych powoduje wyczyszczenie dziennika alarmów i dziennika serwisowego. Konieczne jest również ponowne zidentyfikowanie czujników.

Ustawienia fabryczne przywraca się w następujący sposób:

- ▶ Zaznaczyć pole *Restore factory settings? (Przywrócić ustawienia fabryczne?)* i nacisnąć przycisk *Restore settings (Przywróć ustawienia)* (zob. następny rysunek).

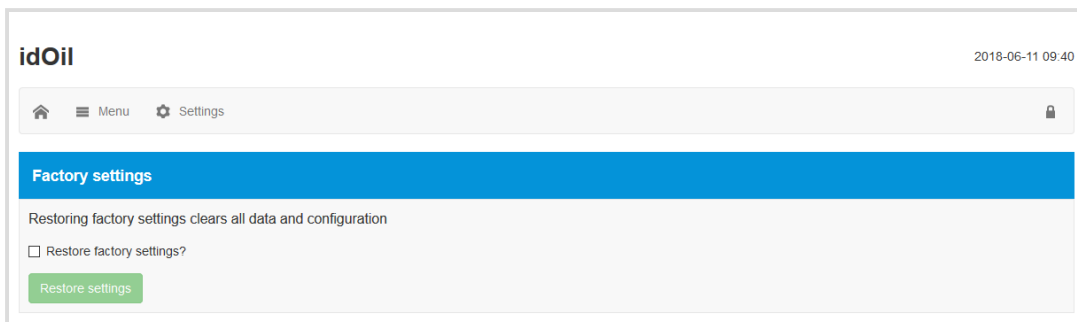

Rysunek 49. Przywracanie ustawień fabrycznych

- ▶ Potwierdzić przywrócenie ustawień fabrycznych, naciskając przycisk *Yes, I want to clear all data (Tak, chcę usunąć wszystkie dane)*.

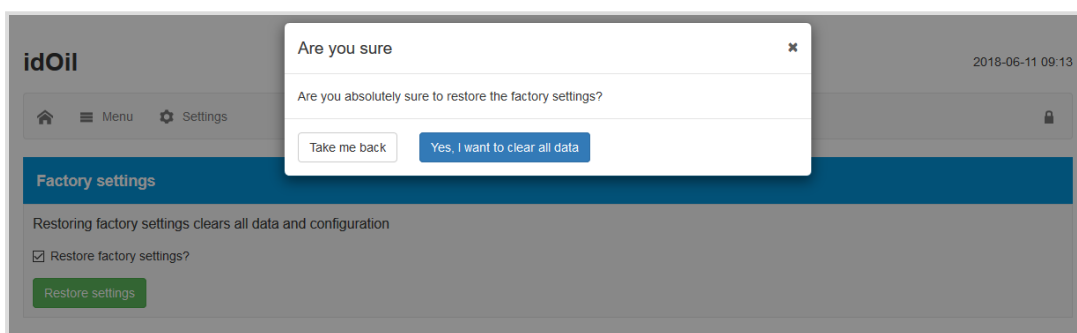

Rysunek 50. Ustawienia fabryczne – okno potwierdzenia

System wyświetli następujący komunikat: „*Restoring factory settings. Please reload the web page in a few moments. If the WLAN connection is lost, reconnect the device.*” (*Przywracanie ustawień fabrycznych. Wczytaj stronę ponownie za kilka chwil. W przypadku utraty połączenia WLAN ponownie nawiąż połączenie z urządzeniem.*).

- ▶ W razie potrzeby ponownie nawiązać połączenie WLAN w sposób opisany w części *Nawiązywanie połączenia WLAN*.
- ▶ Skonfigurować ustawienia systemu i przeprowadzić identyfikację czujników.

7.3.3.7 Ustawienia WLAN

Jeśli połączenie WLAN jest słabe, oznacza to, że z kanału WLAN jednocześnie korzysta kilka urządzeń.

- ▶ Zmienić kanał WLAN w menu *WLAN settings (Ustawienia WLAN)* i nacisnąć przycisk *Save (Zapisz)*.



Rysunek 51. Ustawienia WLAN

- ▶ Ponownie nawiązać połączenie z siecią WLAN zgodnie z instrukcjami w części *Nawiązywanie połączenia WLAN*.

7.3.3.8 Ustawienia 3G (tylko model idOil-30 3G, opcja)

Ustawienia 3G można znaleźć w menu ustawień M2M, o ile urządzenie idOil jest wyposażone w modem 3G.

Z poziomu menu trybu M2M można skonfigurować następujące ustawienia:

- Receiver phone number (Numer telefonu odbiorcy) (maks. 5 numerów):
 - ▶ Nacisnąć przycisk *Add (Dodaj)*.
 - ▶ Wprowadzić numer telefonu.
 - ▶ Nacisnąć przycisk *Save (Zapisz)*.
- SMS communication centre number (Numer centrum komunikacji SMS):
 - Urządzenie idOil automatycznie wykrywa numer centrum komunikacji SMS. Jeśli operator korzysta z kilku takich numerów, wprowadzić inny numer i nacisnąć przycisk *Save (Zapisz)*.
- PIN code (Kod PIN):
 - Jeśli funkcja ochrony karty Sim kodem PIN jest włączona, wprowadzić kod PIN i nacisnąć przycisk *Save (Zapisz)*. Urządzenie idOil zapamięta kod PIN.
- SMS reporting (Raportowanie SMS):
 - Enable reporting (Raportowanie włączone): No (Nie)/Yes (Tak)
 - Frequency (Częstotliwość): określa częstotliwość, z jaką urządzenie idOil wysyła raporty na wprowadzone numery telefonów.
 - Sending time (Godzina wysyłania): określa godzinę, o jakiej są wysyłane raporty.
- LabkoNet
 - Enable LabkoNet service (Włącz usługę LabkoNet): Off (Wył.)/On (Wł.)



W celu aktywowania usługi LabkoNet skontaktować się z działem obsługi klienta Labkotec Oy (info@labkotec.fi).

idOil 2018-06-11 09:16

Home Menu Settings

M2M Settings

Receiver phone number

SMS communication center number

PIN code

SMS reporting

Enable reporting

No Yes

Frequency (x days)

Sending time

:

LabkoNet

Enable LabkoNet service

Off On

Rysunek 52. Ustawienia 3G

8 Konserwacja

-  Działanie separatora i systemu alarmowego musi być sprawdzane przez doświadczony personel co najmniej co 6 miesięcy.

Podczas przeglądu zaleca się wykonanie również następujących czynności:

- kontrola działania urządzenia alarmowego idOil wraz z funkcją testowania i czujnikami (zob. część *Test działania*)
- czyszczenie czujników (zob. część *Działania konserwacyjne*)

-  Przed rozpoczęciem konserwacji i czyszczenia czujników jednostkę sterującą należy przełączyć w tryb konserwacji z poziomu przeglądarkowego interfejsu użytkownika, aby alarmy były rejestrowane w dzienniku przeglądu, a nie dzienniku alarmów. Więcej informacji na ten temat znajduje się w części *Korzystanie z interfejsu w przeglądarce/Przegląd*.

Jednostka sterująca idOil ani czujniki nie zawierają żadnych części zużywających się ani podlegających wymianie.

Urządzenie nie zawiera bezpieczników podlegających wymianie.

8.1 Test działania

Test działania przeprowadza się w następujący sposób:

- ▶ Otworzyć przeglądarkowy interfejs użytkownika jednostki sterującej na urządzeniu zewnętrznym.
- ▶ Wybrać *Menu* -> *Inspection (Przegląd)* i kliknąć przycisk *Start inspection (Rozpocznij przegląd)*.
- ▶ Przeprowadzić test działania, naciskając przycisk testowania dla wszystkich czujników (zob. kolejna część).
- ▶ Zapisać żądane informacje w polach tekstowych na stronie *Inspection (Przegląd)*.
- ▶ Zakończyć przegląd, klikając przycisk *Inspection complete (Przegląd zakończony)*.

8.1.1 Funkcja testowania

Funkcja testowania generuje alarm testowy służący do sprawdzania prawidłowości działania urządzenia idOil i wszelkich innych urządzeń lub systemów kontrolowanych przez przekaźniki w sytuacji alarmowej.

Funkcję tę można włączyć wyłącznie jeśli nie jest aktywny żaden alarm. W takim przypadku na ekranie wyświetlony zostanie komunikat *SYSTEM OK*.

Aktywacja funkcji testowania:

- ▶ Wcisnąć przycisk resetowania/testowania na 3 s.

Na wyświetlaczu pojawi się komunikat *TEST ALARM (ALARM TESTOWY)*, podświetlenie wyświetlacza zacznie migać, a przekaźniki na 3 s przejdą w stan alarmowy.

Jeśli urządzenie jest wyposażone w modem 3G (model idOil-30 3G, opcja), na numer telefonu użytkownika wysyłana jest wiadomość informująca o alarmie testowym.

Jeśli aktywny jest alarm serwisowy, urządzenie szybko przeprowadzi przegląd. Następnie funkcja testowania zresetuje licznik konserwacji i skasuje alarm serwisowy (zob. część *Przegląd*).

8.1.2 Test działania z użyciem czujników

Działanie urządzenia idOil i czujników można kompleksowo sprawdzić, symulując sytuację alarmową.

Zależnie od typu czujnika, test działania przeprowadza się w następujący sposób:

1. Czujnik wysokiego poziomu cieczy idOil-LIQ:
 - ▶ Zanurzyć czujnik w oleju lub wodzie.
2. Czujnik oleju idOil-OIL / idOil-OIL-S:
 - ▶ Zanurzyć czujnik w oleju. Jeśli nie jest to możliwe, czujnik powinien pozostać zawieszony w powietrzu.
3. Czujnik szlamu idOil-SLU:
 - ▶ Zanurzyć czujnik w piasku lub szlamie. Jeśli nie jest to możliwe, czujnik powinien pozostać zawieszony w powietrzu.



Po upływie czasu zwłoki (fabrycznie 10 s) powinien zostać wygenerowany alarm.



Pamiętać o przestawieniu urządzenia w tryb konserwacji, aby podczas konserwacji alarmy były rejestrowane w dzienniku przeglądu, a nie dzienniku alarmów.

8.2 Działania konserwacyjne

Podczas każdego przeglądu serwisowego należy wyczyścić czujniki. Do czyszczenia czujników używać np. ciekłego środka czyszczącego i szczotki.



Nie czyścić czujników przy użyciu środków żrących.



Wykonane działania konserwacyjne zarejestrować w dzienniku inspekcji jednostki sterującej.

8.3 Rozwiązywanie problemów



RYZIKO PORAŻENIA PRĄDEM ELEKTRYCZNYM!

Przestrzegać przepisów w zakresie bezpieczeństwa elektrycznego!

PROBLEM: Wyświetlacz nie włącza się.

Możliwa przyczyna: Zbyt niskie napięcie zasilania lub przepalony bezpiecznik.

Rozwiązanie:

1. Sprawdzić, czy napięcie nie zostało odcięte za pomocą wyłącznika głównego.
2. Zmierzyć napięcie międzyzaciskami N oraz L1. Powinno ono wynosić 100 – 240 V AC.



RYZIKO WYBUCHU!

Przestrzegać instrukcji montażu i konserwacji urządzeń montowanych w obszarze zagrożonym wybuchem!

Jeśli czujniki są montowane w obszarze zagrożonym wybuchem, urządzenie pomiarowe musi posiadać klasę Exi.

PROBLEM:	Wygenerowano alarm informujący o awarii (podświetlenie wyświetlacza miga).
Możliwa przyczyna:	Zwarcie w kablu czujnika, przerwanie kabla lub jego odłączenie. Mogło także dojść do uszkodzenia czujnika.
Rozwiązanie:	<ol style="list-style-type: none">1. Zmierzyć napięcie na każdym złączu czujnika. Powinno ono wynosić 9,0 – 11,5V.2. Jeśli napięcie jest odpowiednie, zmierzyć natężenie prądu czujnika. Powinno ono wynosić 6,0 – 8,0mA przez 10 s.3. Po zakończeniu pomiaru podłączyć odłączony kabel. <p> Przewody kabla czujnika nie są numerowane, ponieważ biegunowość (+ lub -) nie ma znaczenia.</p>

PROBLEM:	Interfejs użytkownika nie otwiera się po wpisaniu w przeglądarce na urządzeniu mobilnym adresu IP 192.168.0.1.
Możliwa przyczyna:	Przeglądarka urządzenia mobilnego próbuje korzystać z danych komórkowych.
Rozwiązanie:	<ol style="list-style-type: none">1. Wyłączyć dane komórkowe z poziomu ustawień urządzenia mobilnego lub2. Przełączyć urządzenie mobilne w tryb samolotowy. Upewnić się, że sieć WLAN jest włączona.

Jeśli problem będzie się powtarzać, skontaktować się z działem serwisowym Labkotec Oy.

9 Specyfikacja techniczna

9.1 Specyfikacja techniczna jednostki sterującej idOil

SPECYFIKACJA TECHNICZNA idOil-30	
Wymiary	175 mm x 125 mm x 75 mm (szer. x wys. x gł.)
Obudowa	IP 65, z poliwęglanu
Dławiki kablowe	4 szt., M16, do kabli o średnicy 5-10mm 2 szt., M12, do kabli o średnicy 3-6.5 mm
Masa	780 g (900 g z modemem 3G)
Środowisko pracy	Temperatura: -30°C – +60°C Maks. wysokość nad poziomem morza: 3000 m Wilgotność względna 100% Do użytku wewnątrz i na zewnątrz pomieszczeń (w miejscu zabezpieczonym przed deszczem)
Napięcie robocze	100 – 240 V AC \pm 10%, 50/60 Hz Urządzenie nie posiada wyłącznika głównego. Kabel zasilania 3 x 1,5 – 2,5 mm ² (AWG16-AWG13). Bezpiecznik na linii zasilania maks. 16 A.UL/CSA: Kabel zasilania 3 x 1,5 – 2,1 mm ² (AWG16-AWG14). Bezpiecznik na linii zasilania maks. 10 A. Bezpieczników wewnętrznych nie można wymieniać.
Pobór mocy	Maks. 12 VA
Czujniki	Cyfrowe czujniki Labkotec idOil
Wyjścia przekaźnikowe	5 A, 250 V AC/30 V DC, 100 VA Bezpotencjałowe zestyki przełączne.
Wyświetlacz	Znakowy ekran LCD 20x4 do wyświetlania stanów alarmowych i awarii.
Interfejs użytkownika	Przeglądarkowy interfejs użytkownika do wyświetlania alarmów i awarii oraz konfigurowania urządzenia poprzez Wi-Fi (2,4 GHz; 802.11 b/g/n) Adres IP: 192.168.0.1
Moduł 3G (model idOil-30 3G, opcja)	850/900/1800/1900/2100 MHz Przesyłanie danych poprzez SMS i LabkoNet
Bezpieczeństwo elektryczne	Klasa I, kat. II, STOPIEŃ ZANIECZYSZCZENIA 2 IEC/EN 61010-1 UL 61010-1 CAN/CSA-C22.2 nr 61010-1-12

Kompatybilność elektromagnetyczna	EN IEC 61000-6-2 EN IEC 61000-6-3
Sprzęt radiowy RED	EN 300 328 EN 301 511 (wersja z modemem 3G) EN 301 908-1 (wersja z modemem 3G) EN 301 908-2 (wersja z modemem 3G)
ATEX i IECEx Klasa Ex Warunki szczególne (X) Współczynniki przyłączeniowe Exi Zob. schemat systemu w załączniku A	EESF 21 ATEX 024X IECEx EESF 21.0017X ⊕ II (1) G [Ex ia Ga] IIB Ta = -30°C – +60°C Uo = 14,5 V, Io = 78 mA, Po = 367 mW, R = 243Ω, Co = 4,0 μF, Lo = 16,7 mH Charakterystyka napięcia wyjściowego ma kształt trapezoidalny
Rok produkcji: Sprawdzić numer seryjny na tabliczce znamionowej.	xxxxxxx x xxx xx RR x gdzie RR = rok produkcji (np. 18 = 2018)

9.2 Specyfikacja techniczna czujnika wysokiego poziomu cieczy idOil-LIQ

SPECYFIKACJA TECHNICZNA idOil-LIQ	
Metoda pomiaru	Wibracje
Obudowa	Stopień ochrony: IP 68 Materiały: PVC, aluminium, PA, CR, Viton
Masa	240 g (z kablem 5 m)
Temperatura	Praca: 0 °C – +60 °C Otoczenie: -30 °C – +60 °C
Napięcie zasilania	7,5 – 16 V DC
Kabel	2 x 0,75 mm ² PUR, Ø5 mm
Kompatybilność elektromagnetyczna	EN IEC 61000-6-2 EN IEC 61000-6-3
ATEX i IECEx Klasa Ex Warunki szczególne (X) Współczynniki przyłączeniowe Exi	EESF 19 ATEX 002X IECEx EESF 19.0002X ⊕ II 1 G Ex ia IIB T5 Ga Ta = -30 °C – +60 °C Ui = 16 V, Ii = 80 mA, Pi = 400 mW Ci ≤ 5,2 nF, Li ≤ 1,6 mH
Rok produkcji: Sprawdzić numer seryjny na tabliczce znamionowej.	xxxxxxx x xxx xx RR x gdzie RR = rok produkcji (np. 18 = 2018)

9.3 Specyfikacja techniczna czujnika oleju idOil-OIL / idOil-OIL-S

SPECYFIKACJA TECHNICZNA idOil-OIL / idOil-OIL-S	
Metoda pomiaru	Przewodzenie
Obudowa	Stopień ochrony: IP 68 Materiały: PVC, AISI 316, PA, CR, NBR
Masa	idOil-OIL: 395 g (z kablem 5 m) idOil-OIL-S: 360 g (z kablem 5 m)
Temperatura	Praca: 0 °C – +60 °C Otoczenie: -30 °C – +60 °C
Napięcie zasilania	7,5 – 16 V DC
Kabel	2 x 0,75 mm ² PUR, Ø5 mm
Kompatybilność elektromagnetyczna	EN IEC 61000-6-2 EN IEC 61000-6-3
ATEX i IECEx	EESF 19 ATEX 001X IECEx EESF 19.0001X
Klasa Ex	⊕ II 1 G Ex ia IIA T5 Ga (idOil-OIL) ⊕ II 1 G Ex ia IIB T5 Ga (idOil-OIL-S)
Warunki szczególne (X)	Ta = -30 °C – +60 °C
Współczynniki przyłączeniowe Exi	Ui = 16 V, Ii = 80 mA, Pi = 400 mW Ci ≤ 5,2 nF, Li ≤ 1,6 mH
Rok produkcji: Sprawdzić numer seryjny na tabliczce znamionowej.	xxxxxxx x xxx xx RR x gdzie RR = rok produkcji (np. 18 = 2018)

9.4 Specyfikacja techniczna czujnika szlamu idOil-SLU

SPECYFIKACJA TECHNICZNA idOil-SLU	
Metoda pomiaru	Ultradźwięki
Obudowa	Stopień ochrony: IP 68 Materiały: PP, AISI 304/316, PA, NBR, CR, silikon
Masa	530 g (z kablem 5 m)
Temperatura	Praca: 0 °C – +60 °C Otoczenie: -25 °C – +60 °C
Napięcie zasilania	7,5 – 16 V DC
Kabel	2 x 0,75 mm ² PUR, Ø5 mm
Kompatybilność elektromagnetyczna	EN IEC 61000-6-2 EN IEC 61000-6-3

ATEX i IECEx	EESF 19 ATEX 003X IECEx EESF 19.0003X
Klasa Ex Warunki szczególne (X)	Ⓔ II 1 G Ex ia IIB T5 Ga Ta = -25 °C – +60 °C
Współczynniki przyłączeniowe Exi	Ui = 16 V, Ii = 80 mA, Pi = 400 mW Ci ≤ 4,0 nF, Li ≤ 1,6 mH
Rok produkcji: Sprawdzić numer seryjny na tabliczce znamionowej.	xxxxxxx x xxx xx RR x gdzie RR = rok produkcji (np. 18 = 2018)

10 Załączniki

10.1 ZAŁĄCZNIK A – schemat systemu

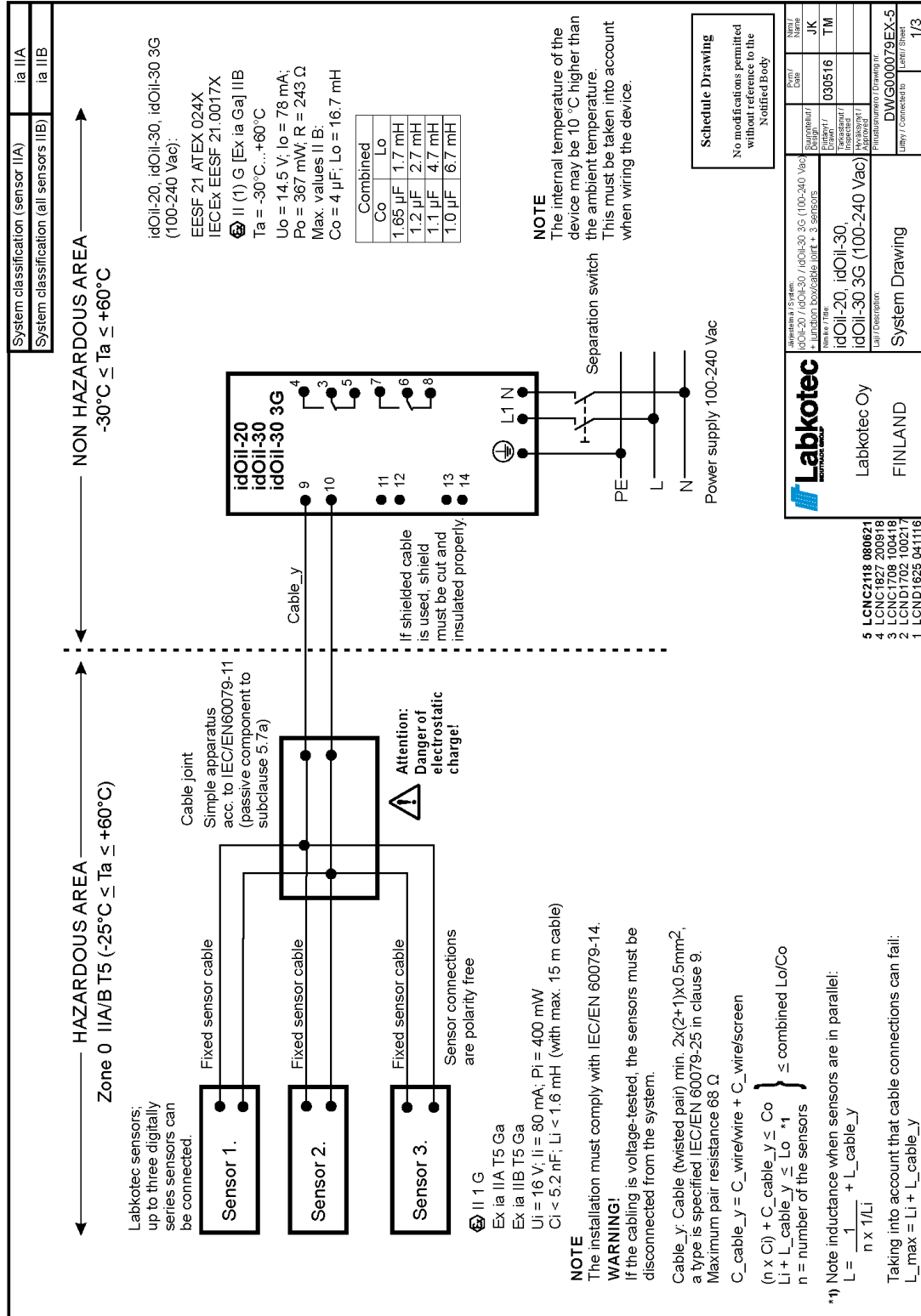

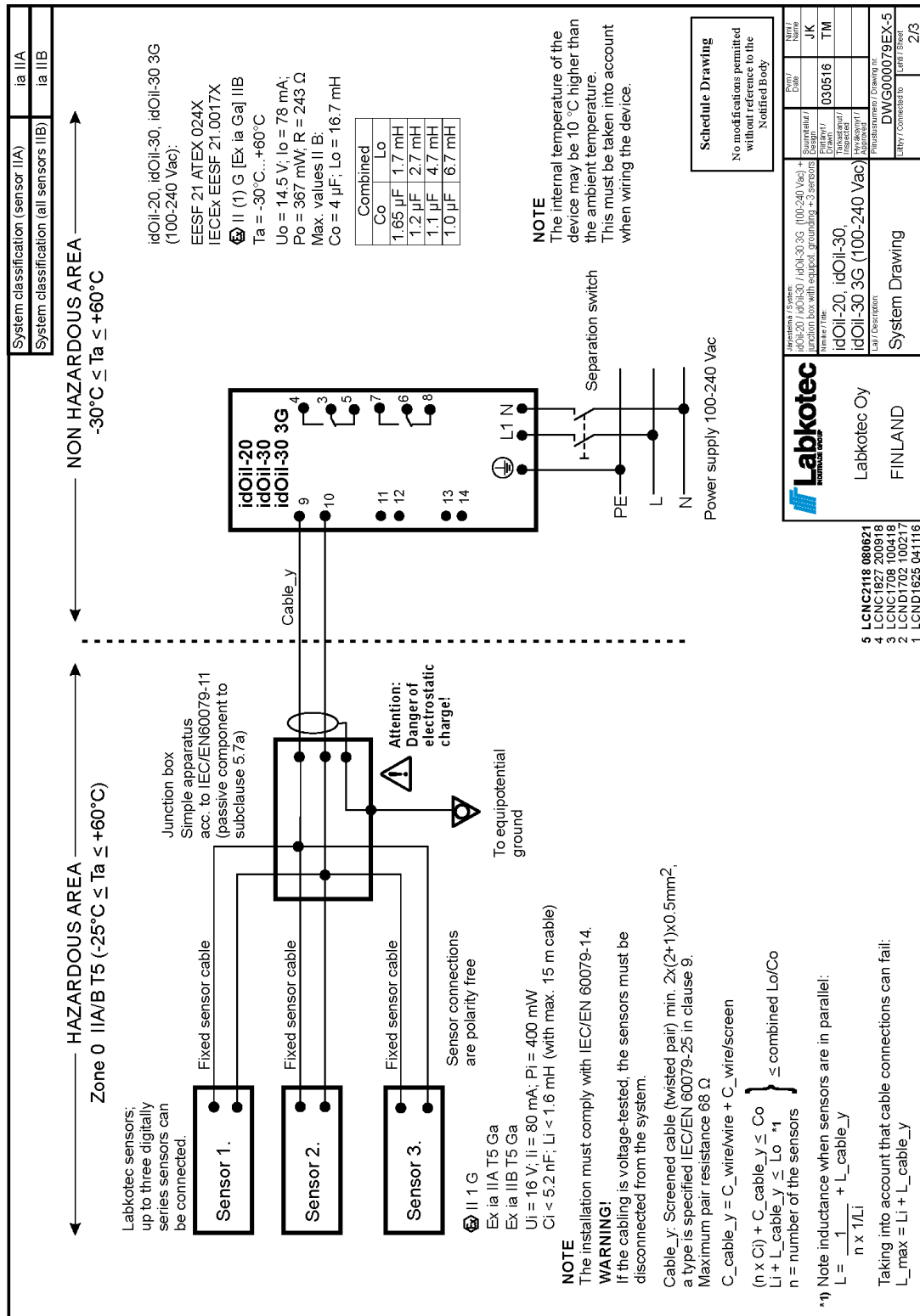

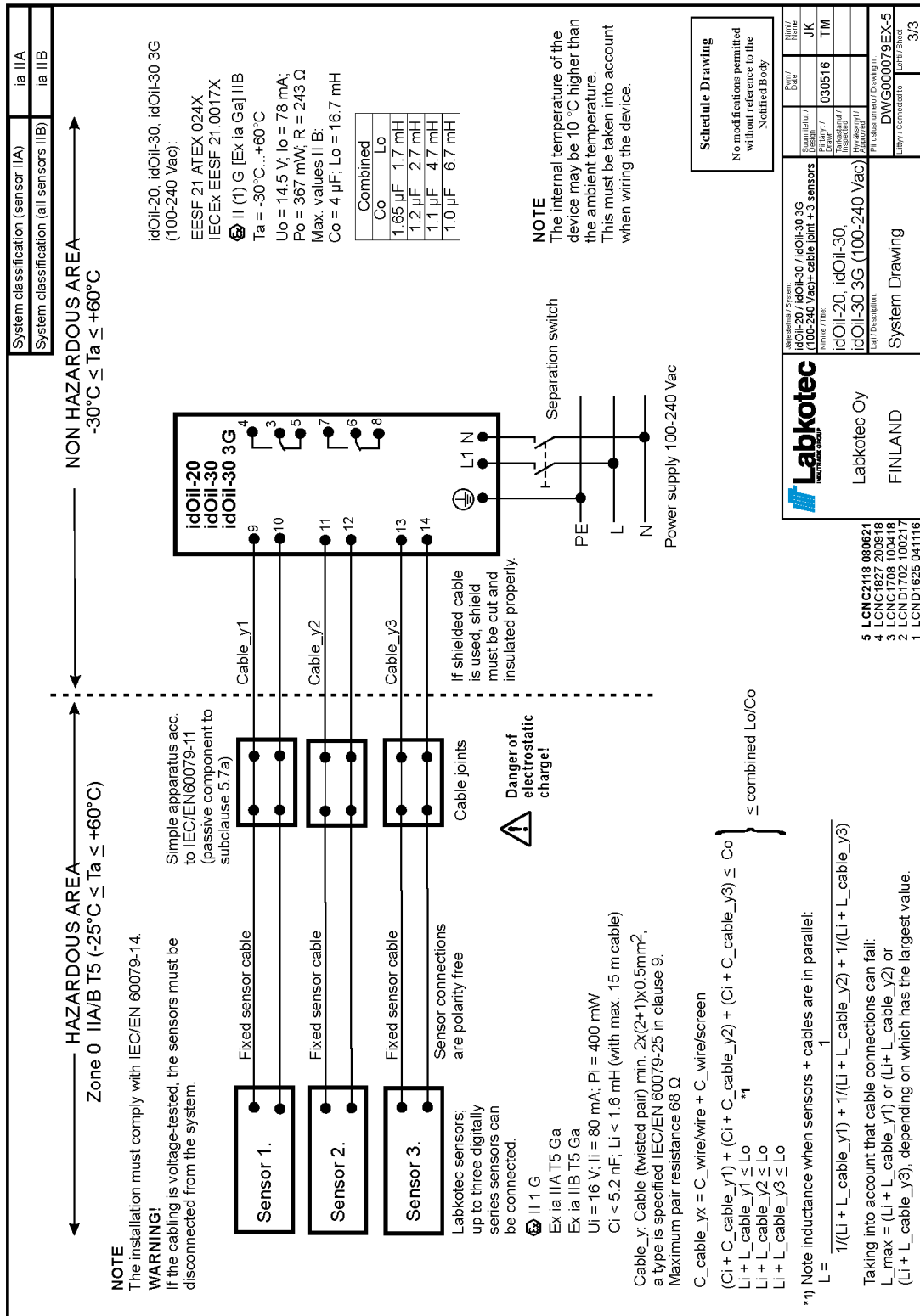

10.2 ZAŁĄCZNIK B Deklaracja zgodności UE



EU DECLARATION OF CONFORMITY

We hereby declare that the product named below has been designed to comply with the relevant requirements of the referenced directives and standards.

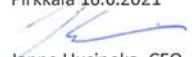
Product	idOil Control Units: idOil-20 idOil-30, idOil-30 3G, idOil-30 Battery, idOil-30 Battery 3G idOil-D30 idOil Solar
Manufacturer	Labkotec Oy Myllyhaantie 6 FI-33960 Pirkkala Finland
Directives	The product is in accordance with the following EU Directives: 2014/30/EU Electromagnetic Compatibility Directive (EMC) 2014/34/EU Equipment for Potentially Explosive Atmospheres Directive (ATEX) 2014/53/EU Radio Equipment Directive (RED) 2014/35/EU Low Voltage Directive (LVD) 2011/65/EU Restriction of Hazardous Substances Directive (RoHS)
Standards	The following standards were applied: EMC: EN IEC 61000-6-2:2019 EN IEC 61000-6-3:2021 EN IEC 61000-3-2:2019 EN 61000-3-3:2013/A1:2019 ATEX: EN IEC 60079-0:2018 EN 60079-11:2012 EN 60079-25:2010/AC:2013 EU-type examination certificate: EESF 21 ATEX 024X. Notified Body: Eurofins Expert Services Ltd, Notified Body number 0537. RED: EN 301 511 v12.5.1 EN 301 908-1 v13.1.1 EN 301 908-2 v13.1.1 EN 300 328 v2.1.1 LVD: EN 61010-1:2010/A1:2019/AC:2019-04 RoHS: EN IEC 63000:2018 The product is CE-marked since 2018.
Signature	This declaration of conformity is issued under the sole responsibility of the manufacturer. Signed for and on behalf of Labkotec Oy. Pirkkala 16.6.2021  Janne Uusinoka, CEO Labkotec Oy

Labkotec Oy | Myllyhaantie 6, FI-33960 Pirkkala, Finland | Tel. +358 29 006 260 | info@labkotec.fi DOC001718-EN-2



EU DECLARATION OF CONFORMITY

We hereby declare that the product named below has been designed to comply with the relevant requirements of the referenced directives and standards.

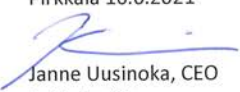
Product	Level sensor idOil-OIL, idOil-OIL-S
Manufacturer	Labkotec Oy Myllyhaantie 6 FI-33960 Pirkkala Finland
Directives	The product is in accordance with the following EU Directives: 2014/30/EU Electromagnetic Compatibility Directive (EMC) 2014/34/EU Equipment for Potentially Explosive Atmospheres Directive (ATEX) 2011/65/EU Restriction of Hazardous Substances Directive (RoHS)
Standards	The following standards were applied: EMC: EN IEC 61000-6-2:2019 EN IEC 61000-6-3:2021 ATEX: EN IEC 60079-0:2018 EN 60079-11:2012 EU-type examination certificate: EESF 19 ATEX 001X. Notified Body: Eurofins Expert Services Oy, Notified Body number 0537. RoHS: EN IEC 63000:2018 The product is CE-marked since 2017.
Signature	This declaration of conformity is issued under the sole responsibility of the manufacturer. Signed for and on behalf of Labkotec Oy. Pirkkala 16.6.2021  Janne Uusinoka, CEO Labkotec Oy



EU DECLARATION OF CONFORMITY

We hereby declare that the product named below has been designed to comply with the relevant requirements of the referenced directives and standards.

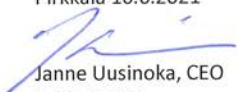
Product	Level sensor idOil-LIQ
Manufacturer	Labkotec Oy Myllyhaantie 6 FI-33960 Pirkkala Finland
Directives	The product is in accordance with the following EU Directives: 2014/30/EU Electromagnetic Compatibility Directive (EMC) 2014/34/EU Equipment for Potentially Explosive Atmospheres Directive (ATEX) 2011/65/EU Restriction of Hazardous Substances Directive (RoHS)
Standards	The following standards were applied: EMC: EN IEC 61000-6-2:2019 EN IEC 61000-6-3:2021 ATEX: EN IEC 60079-0:2018 EN 60079-11:2012 EU-type examination certificate: EESF 19 ATEX 002X. Notified Body: Eurofins Expert Services Oy, Notified Body number 0537. RoHS: EN IEC 63000:2018 The product is CE-marked since 2017.
Signature	This declaration of conformity is issued under the sole responsibility of the manufacturer. Signed for and on behalf of Labkotec Oy. Pirkkala 16.6.2021  Janne Uusinoka, CEO Labkotec Oy



EU DECLARATION OF CONFORMITY

We hereby declare that the product named below has been designed to comply with the relevant requirements of the referenced directives and standards.

Product	Level sensor idOil-SLU
Manufacturer	Labkotec Oy Myllyhaantie 6 FI-33960 Pirkkala Finland
Directives	The product is in accordance with the following EU Directives: 2014/30/EU Electromagnetic Compatibility Directive (EMC) 2014/34/EU Equipment for Potentially Explosive Atmospheres Directive (ATEX) 2011/65/EU Restriction of Hazardous Substances Directive (RoHS)
Standards	The following standards were applied: EMC: EN IEC 61000-6-2:2019 EN IEC 61000-6-3:2021 ATEX: EN IEC 60079-0:2018 EN 60079-11:2012 EU-type examination certificate: EESF 19 ATEX 003X. Notified Body: Eurofins Expert Services Oy, Notified Body number 0537. RoHS: EN IEC 63000:2018 The product is CE-marked since 2017.
Signature	This declaration of conformity is issued under the sole responsibility of the manufacturer. Signed for and on behalf of Labkotec Oy.

Pirkkala 16.6.2021

Janne Uusinoka, CEO
Labkotec Oy



EU DECLARATION OF CONFORMITY

We hereby declare that the product named below has been designed to comply with the relevant requirements of the referenced directives and standards.

Product(s)	LCJ1-1 cable connector for one sensor LCJ1-2 cable connector for two sensors LCJ1-3 cable connector for three sensors
Manufacturer	Labkotec Oy Myllyhaantie 6 FI-33960 Pirkkala Finland
Directives	The product is in accordance with the following EU Directives: 2014/34/EU Equipment for Potentially Explosive Atmospheres Directive (ATEX) 2011/65/EU Restriction of Hazardous Substances Directive (RoHS)
Standards	The following standards were applied: ATEX: EN IEC 60079-0:2018 EN 60079-11:2012 The product is a simple apparatus according to EN 60079-11:2012 (Intrinsic Safety i). RoHS: EN IEC 63000:2018 The product is CE-marked since 2018.
Signature	This declaration of conformity is issued under the sole responsibility of the manufacturer. Signed for and on behalf of Labkotec Oy.

Pirkkala 16.6.2021

Janne Uusinoka, CEO
Labkotec Oy